

FQ60NDE



Οικογένεια προϊόντων
ΤΟΠΟΘΕΤΗΣΗ
ΚΑΤΗΓΟΡΙΑ
Πλάτος αναφοράς
Ύψος αναφοράς
Σύστημα No - Frost
ΤΥΠΟΣ ΨΥΞΗΣ
Απόψυξη
Τύπος μεντεσέ
Κωδικός EAN

Ψυγείο
 Ελεύθερο
 4 Πόρτες
 Πάνω από 80
 160 200
 Ολικό
 Ολικό No Frost - διπλό σύστημα ψύξης
 Αυτόματη
 Standard
 8017709337674



ΑΙΣΘΗΤΙΚΗ



Αισθητική	Universal	Χρώμα πλευράς	Μαύρο
Χρώμα	Μαύρο	Λογότυπος	Εφαρμοσμένο
Design	Επίπεδο	Χρώμα προφίλ ραφιών πόρτας	Ασημί
Υλικό	Μεταλλικό φύλλο	Χρώμα προφίλ συρταριών	Ασημί
Λαβή	Εξωτερική	Χρώμα προφίλ γυάλινου ραφιού	Ασημί
Τύπος λαβής	Σταθερή	Οθόνη	LED
Χρώμα λαβής	Μαύρο	Θέση οθόνης	Εξωτερικά (στην πόρτα)
Χρώμα λογότυπου	Χρώμιο	Διαθέσιμα εναλλακτικά χρώματα	Ανοξειδωτο ατσάλι, Λευκό
Πλευρικό υλικό	Πλαστικό		

ΘΑΛΑΜΟΣ ΣΥΝΤΗΡΗΣΗΣ



Αριθμός ρυθμιζόμενων ραφιών	2	Κάλυμμα συρταριού λαχανικών	Γυαλί
Αριθμός συρταριών φρούτων και λαχανικών	2	Αριθμός φώτων συντήρησης	2
Τύπος ρυθμιζόμενων ραφιών	Γυαλί	Ζώνη Life Plus -0°C	Ναι
Τύπος συρταριού λαχανικών	Σε συρόμενους οδηγούς	Εσωτερικός φωτισμός συντήρησης	Ναι
Κάλυμμα συρταριού	Ναι	Τύπος εσωτερικού φωτισμού (συντήρησης)	LED

ΠΟΡΤΑ ΣΥΝΤΗΡΗΣΗΣ

Αρ. ραφιών πόρτας με διάφανο κάλυμμα	2	Μπουκαλοθήκες	2
Ρυθμιζόμενα ράφια πόρτας	2		

ΑΛΛΑ ΧΑΡΑΚΤΗΡΙΣΤΙΚΑ ΣΥΝΤΗΡΗΣΗΣ



Αξεσουάρ	Αβγοθήκη	Multiflow	Ναι
Μπλε φωτισμός Natural Plus	Ναι	Ανεμιστήρας	Ναι

ΘΑΛΑΜΟΣ ΚΑΤΑΨΥΞΗΣ

Συρτάρια	4	Είδος ραφιών	Γυαλί
Ράφια	2		

ΑΛΛΑ ΧΑΡΑΚΤΗΡΙΣΤΙΚΑ ΚΑΤΑΨΥΞΗΣ



Αξεσουάρ	2 παγοθήκες	Θάλαμος ταχείας κατάψυξης	Ναι
----------	-------------	---------------------------	-----

ΑΛΛΑ ΤΕΧΝΙΚΑ ΧΑΡΑΚΤΗΡΙΣΤΙΚΑ

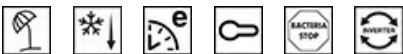

Θόνη με επιλογές λειτουργιών	Διακοπές, Ταχεία κατάψυξη, Ταχεία συντήρηση, ECO, Κλειδώμα ελέγχου
Επιλογή ταχείας κατάψυξης	Ναι
Λυχνία ειδοποίησης θερμοκρασίας	Ναι
Ειδοποίηση ανοιχτής πόρτας	Ναι
Ειδοποίησης θερμοκρασίας	Ναι
Αντιβακτηριακή επίστρωση	Ναι
Τύπος θερμοστάτη	Ηλεκτρονικός
Μοτέρ	1
Τύπος ψυκτικού αερίου	R600a
Τύπος μοτέρ	Inverter
Ποσότητα ψυκτικού μέσου (gr)	62 g
Τύπος μόνωσης	Κυκλοπεντάνιο

ΕΤΙΚΕΤΑ ΑΠΟΔΟΣΗΣ/ΕΝΕΡΓΕΙΑΣ - ΚΑΝ. 2019







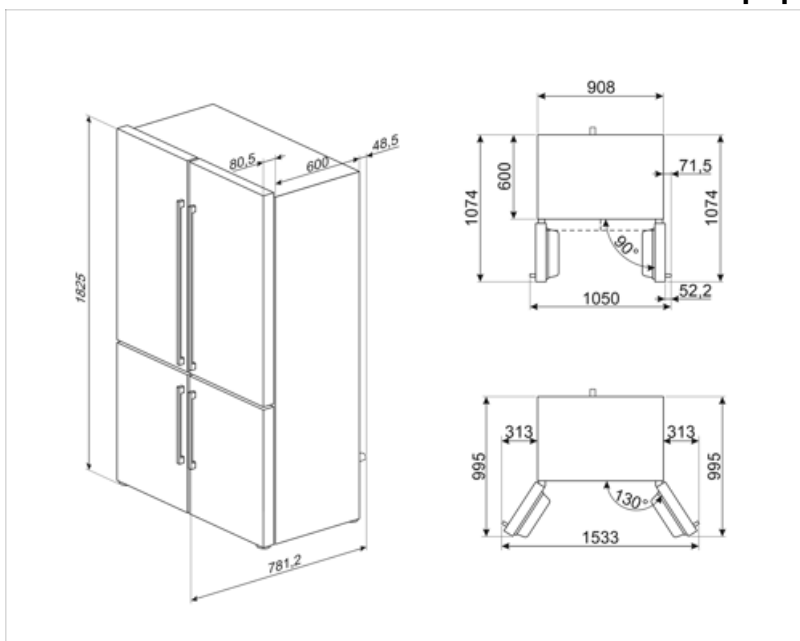







Ετήσια κατανάλωση ενέργειας	338 kWh/a	Εκπομπή αερόφερτου θορύβου	37 dB(A) re 1 pW
ΕΝΕΡΓΕΙΑΚΗ ΚΛΑΣΗ	E	Χρόνος απόψυξης χωρίς ρεύμα	10 h
Κλάση θορύβου	C	Δυνατότητα κατάψυξης 4 ων αστέρων	4.6 Kg/24h
Συνολική καθαρή χωρητικότητα	572 λίτρα	4 ων αστέρων – Δυνατότητα κατάψυξης 1	4.6 Kg/24h
Άθροισμα χώρων κατάψυξης	196 λίτρα	Κλιματική κλάση	SN, N, ST, T
Άθροισμα χώρων συντήρησης	376 λίτρα	EEI	100 %

ΗΛΕΚΤΡΙΚΗ ΣΥΝΔΕΣΗ

Φις	(F;E) Σούκο	Τάση (V)	220-240 V
Ονομαστική ισχύς	200 W	Συχνότητα (Hz)	50 Hz
Ένταση ρεύματος	0,8 A	Μήκος καλωδίου τροφοδοσίας	240 cm



Symbols glossary

	Το αυτόματο σύστημα απόψυξης λειτουργεί σε τακτά χρονικά διαστήματα εξαλείφοντας εντελώς την ανάγκη απόψυξης.		Αντιβακτηριακή επίστρωση για τη διασφάλιση καλύτερης υγιεινής
	Παιδική ασφάλεια: ορισμένα μοντέλα είναι εξοπλισμένα με συσκευή για το κλείδωμα του προγράμματος/κύκλου έτσι ώστε να μην μπορεί να αλλάξει κατά λάθος.		Οθόνη LED: για την προβολή των προγραμμάτων, των λειτουργιών και των επιλογών, καθώς και του χρόνου μέχρι το τέλος του κύκλου.
	Οικονομική λειτουργία: Όταν την ενεργοποιείτε αναλύει τη χρήση της συσκευής και βελτιστοποιεί τον κύκλο λειτουργίας, προς όφελος της μειωμένης κατανάλωσης.		Ψύξη με κυκλοφορία αέρα: Η διανομή του κρύου αέρα στη συντήρηση, επιτρέπει ομοιόμορφη κατανομή της θερμοκρασίας.
	ΤΑΧΕΙΑ ΚΑΤΑΨΥΞΗ: Η λειτουργία της ταχείας κατάψυξης μειώνει περαιτέρω τη θερμοκρασία του θαλάμου και την ενεργοποιείτε λίγες ώρες πριν βάλετε φρέσκα τρόφιμα στην κατάψυξη, ώστε να μπορεί να τα υποδεχτεί χωρίς να επηρεάσουν τα ήδη αποθηκευμένα τρόφιμα.		VACATION: Η λειτουργία εξοικονόμησης ενέργειας που επιτρέπει την απενεργοποίηση του θαλάμου της συντήρησης, ενώ συνεχίζεται η λειτουργία της κατάψυξης.
	Εσωτερικός φωτισμός LED: είναι ένας πιο ενεργειακά αποδοτικός τρόπος φωτισμού του εσωτερικού της συσκευής.		Life Plus 0°C: Η θερμοκρασία στα διαμερίσματα Lifeplus διατηρείται στους 0°C, γεγονός που διατηρεί το νωπό κρέας και τα ψάρια περισσότερο.
	Inverter τεχνολογία: Η Smeg εξελίσει την τεχνολογία για πιο έξυπνα και φιλικά προς το περιβάλλον μοντέλα, μειώνοντας σημαντικά την κατανάλωση.		Air plus: διατηρεί το φαγητό πιο φρέσκο για μεγαλύτερο χρονικό διάστημα.
	Natural Plus Blu Light: Αυτό το μοναδικό σύστημα Natural Plus Blu Light λειτουργεί με τη φύση για να αυξήσει το χρόνο αποθήκευσης των φρούτων και των λαχανικών.		Τάξη ενεργειακής απόδοσης E