

## FQ60NDE



Produktgruppe	Kjøleskap
Installasjon	Frittstående
Kategori	4 dører
Referansebredde	Høyere enn 80
Referansehøyde	160 - 200
No-Frost-system	Total
Type kjøling	Totale No Frost - Dobbelt kjølesystem
Tine	Automatisk
Type hengsel	Standard
EAN-kode	8017709337674



## Estetisk linje



Estetikk	Universell	Farge på side	Sort
Farge	Sort	Logo	Anvendt
Design	Flat	Dørhyller profil farge	Sølv
Materiale	Stål	Skuffe profilmfarge	Sølv
Håndtak	Utvendig	Fargen på glasshyll profil	Sølv
Håndtak type	Fast	Display	LED
Farge på håndtak	Sort	Displayposisjon	Ekstern (på dør)
Logo farge	Krom	Tilgjengelige farger	Rustfritt stål, Hvit
Materiale side	Plast		

## Avdelinger i kjøleskap



Antall justerbare hyller	2	Type grønnsaksskuff	Glass
Antall frukt- og grønnsaksskuffer	2	Antall lamper	2
Type justerbare hyller	Glass	Life Plus-sone	Ja
Type skarpere / grønnsaksskuffer dekke	På glidende skinner	Belysning i kjøleskap	Ja
Grønnsaksskuff	Ja	Type belysning i kjøleskap	LED

## Innerdør i kjøleskap

Antall dørhyller med transparent lokk	2	Antall flaskeheller	2
---------------------------------------	---	---------------------	---

Antall justerbare dørhyller 2

## Andre kjøleskapegenskaper



Tilbehør Eggbrett MultiFlow Ja  
Natural Plus Blu Light Ja Vifte Ja

## Egenskaper fryseravdeling

Antall skuffer 4 Type hylleplan Glass  
Antall hyller 2

## Andre fryseregenskaper



Tilbehør 2 isbokser Avdeling for hurtifrysing Ja

## Andre tekniske egenskaper

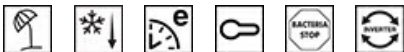

Displayfunksjoner	Feriemodus, Hurtigfrysing, Hurtigkjøling, Eco, Barnelås
Hurtigfrysingsknapp	Ja
Lampe for temperaturalarm	Ja
Dør åpen alarm	Ja
Temperatur alarm	Ja
antibakteriell pakning	Ja
Type temperaturkontroll	Elektronisk
Antall kompressorer	1
Type kjølegass	R600a
Type kompressor	Variabel fartskompressor
Kjølemiddel Mengde (g)	62 g
Skummiddel	Syklopentan

## Ytelse / Energimerking - Reg. 2019



Årlig energiforbruk	338 kWh/a	Støynivå	37 dB(A) re 1 pW
Energi effektivitetsklasse	E	Tine tid	10 h
Luftbåren akustisk støyemisjonsklasse	C	Firestjerners frysekapasitet	4.6 Kg/24h
Totalt nettovolum	572 l	Firestjerners frysekapasitet en	4.6 Kg/24h
Sum av volum i frossenkammer(e)	196 l	Klimaklasse	SN, N, ST, T
		EEL	100 %







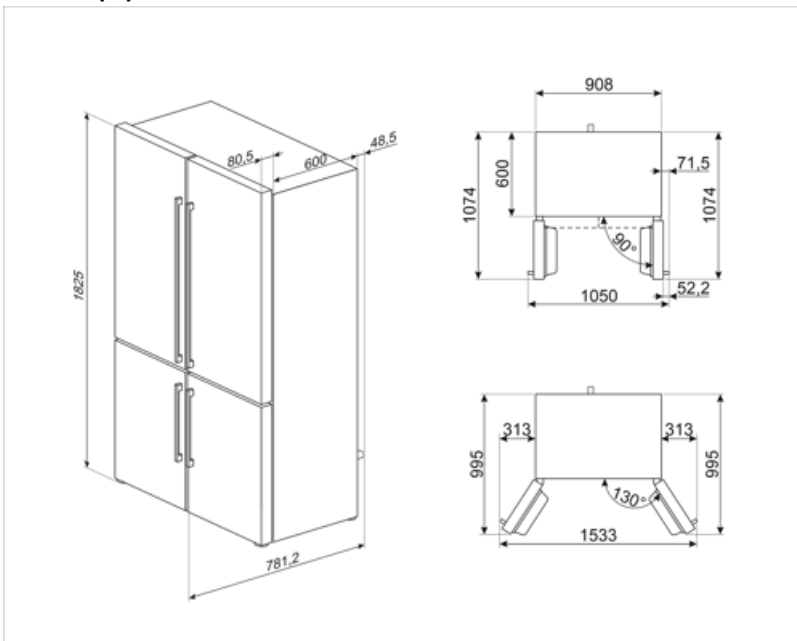







Sum av volum i  
kjølekammer(e) og  
frostfrikammer(e) 376 l

## Elektrisk tilkobling

Støpseltype	(F;E) Schuko	Spenning (V)	220-240 V
Elektrisk tilkoblingseffekt	200 W	Frekvens (Hz)	50 Hz
Strøm (A)	0,8 A	Lengde på ledning	240 cm



## Symbols glossary

	Det automatisk tinesystemet brukes som automatisk tining ved faste intervaller, noe som eliminerer behovet for opptining i en periode.		Bakteriebehandling: Antibakteriell behandling for å sikre bedre hygiene
	Barnesikring: Noen modeller er utstyrt med en innretning som låser programmet/syklusen slik at den ikke kan endres ved uhell.		Energieffektivitetsklasse E
	LED-display: For å vise programmer, funksjoner og valg som er blitt gjort, samt tid som gjenstår før endt syklus.		Økonomisk modus: Analyserer kjølerfunksjon under aktivering og optimerer driftsyklusen slik at effektforbruket reduseres.
	Ventilert: Tvungen fordeling av kald luft i kjølekammeret, noe som gir jevn temperatur innvendig i kjøleskapet.		Hurtigfrys: Hurtigfrysfunksjon bringer temperaturen i rommet ned hvis den aktiveres noen timer før bruk.
	Strømsparingsmodus: Strømsparingsmodus gjør det mulig å deaktivere kjøleskapet og holde fryseren i gang.		Innvendige LED-lamper: Er mer energi- og tidseffektive til belysning av apparatets innside.
	Life Plus 0 °C: Temperaturen i Lifeplu-kammeret holdes ved 0 °C, noe som gir god holdbarhet til ferskt kjøtt og fisk.		Utviklingen til Smeg mot mer intelligente og økovenlige modeller, har gjort at vi har valgt inverter-teknologi, noe som reduserer energiforbruket betraktelig.
	Air plus: Holder maten fersk lenger.		Natural Plus Blu Light: Dette unike Natural Plus Blu Light systemet jobber sammen med naturen for å øke holdbarhetstiden til frukt og grønnsaker.