

# FQ60XDAIF



Produktfamilie	Kühlschrank
Installation	Standgerät
Produktkategorie	4-türig, French Door
Referenzbreite	Über 80 cm
No Frost	100%
Kühlsystem	No Frost - Dreifaches Kühlsystem
Abtausystem	Automatisch
Scharniersystem	Standard
EAN-Code	8017709293314



## Ästhetik



Ästhetik	Neutral	Farbe/Ausführung des Markenlogos	Chrom
Farbe	Edelstahl-Optik	Material der Seitenwände	Metall
Oberfläche	Anti-Finger-Protektion	Farbe/Ausführung der Seitenwände	Silber
Design	Flach	Markenlogo	3D
Ausführung der Gerätetür	Edelstahl-Optik	Farbe der Profilleisten der Türablagen	Silber
Beschichtung der Gerätetür	Anti-Finger-Protektion	Farbe der Griffleisten der Schubladen	Silber
Position des Türgriffs	Extern	Farbe der Profilleisten der Einlegeböden	Silber
Ausführung/Position des Türgriffs	Fest fixiert	Ausführung des Displays	LED
Farbe/Ausführung des Türgriffs	Edelstahl	Position des Displays	Extern

## Aufteilung Kühlteil



Anzahl der höhenverstellbaren Einlegeböden	2	Art der Abdeckung der Obst-/Gemüse-Schublade	Sicherheitsglas
Anzahl der Obst-/Gemüseschubladen	2	Life Plus-Schublade (nahe 0°C) mit Sichtfenster, rollengeführt	Ja
Art der höhenverstellbaren Einlegeböden	Sicherheitsglas		

Art der Obst- /Gemüseschublade	Mit Sichtfenster, rollengeführt	Innenbeleuchtung des Kühlteils	Ja
Abdeckung für Obst- /Gemüse-Schublade	Ja	Art der Innenbeleuchtung Kühlteil	LED

## Aufteilung Innentür Kühlteil

Anzahl der Türablagen mit transparenter Klappabdeckung	2	Anzahl der Flaschenborde	2
Anzahl der höhenverstellbaren Türablagen	2		

## Zusatzausstattung Kühlteil



Zubehör	Eierablage	Dynamische Umluftkühlung	Ja
Natural Plus Blue-Light für eine längere vitaminreiche Frische von Obst und Gemüse	Ja	ACTIVE ION für ein antibakterielles Klima	Ja
Multiflow-Umluftsystem	Ja	Antibakteriell wirkender Geruchsfilter	Ja

## Aufteilung Gefrierteil

Anzahl der Gefrierschubladen	3	Art der Innenbeleuchtung Gefrierteil	LED
Anzahl der Einlegeböden	2	Art der Einlegeböden	Sicherheitsglas
Innenbeleuchtung Gefrierteil	Ja		

## Aufteilung Innentür Gefrierteil

Anzahl der Türablagen	2
-----------------------	---

## Zusatzausstattung Gefrierteil



Art der Eiswürfelzubereitung	Automatisch	Schnellgefrierfach	Ja
---------------------------------	-------------	--------------------	----

## Weitere technische Eigenschaften

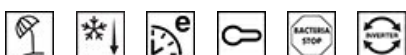

<b>Display-Funktionen</b>	Holiday, Schnellgefrieren, Schnellkühlen, ECO, Tastensperre
<b>MultiZone</b>	Ja
<b>Funktion Automatik-Schnellgefrieren</b>	Ja
<b>Alarmfunktionen</b>	Ja
<b>Türalarm</b>	Akustisch/optisch
<b>Temperaturalarm</b>	Akustisch/optisch
<b>Türdichtungen mit antibakterieller Beschichtung</b>	Ja
<b>Temperatursteuerung</b>	Elektronisch
<b>Anzahl der Kompressoren</b>	1
<b>Kältemittel</b>	R600a
<b>Kompressor</b>	Inverter-Technik (elektronisch gesteuert)
<b>Füllmenge des Kältemittels</b>	77 g
<b>Material der Isolierschäumung</b>	Cyclopentan

## Technische Daten / Energielabel - Reg. 2019 - bindend ab 1.3.2021







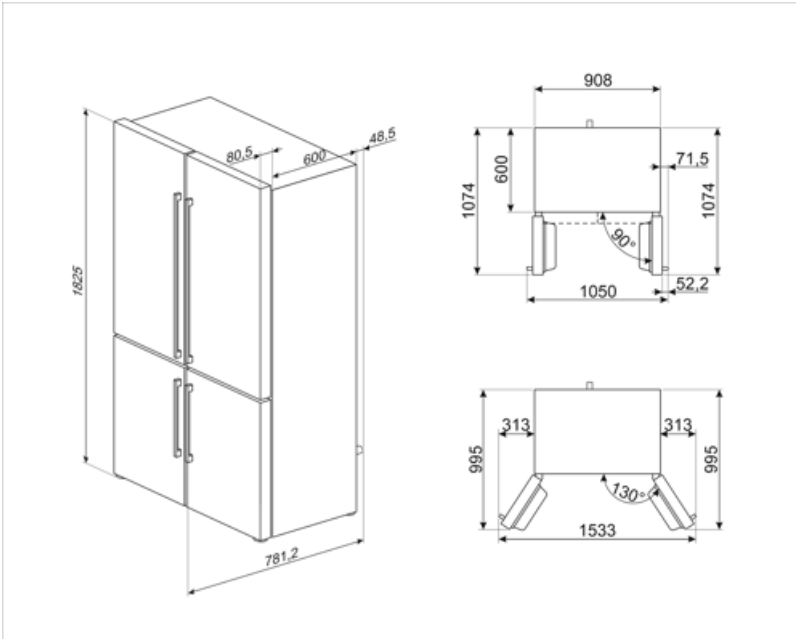











			
<b>Jährlicher Energieverbrauch</b>	414 kWh/Jahr	<b>Luftschallemissionen</b>	39 dB(A) re 1 pW
<b>Energieeffizienzklasse</b>	F	<b>Lagerzeit bei Störung</b>	10 h
<b>Luftschallemissionsklasse</b>	C	<b>4-Sterne</b>	4.6 Kg/24h
<b>Gesamtrauminhalt (in dm<sup>3</sup> oder l)</b>	572 l	<b>Gefriervermögen</b>	
<b>Summe der Rauminhalte der Tiefkühlfächer</b>	196 l	<b>Klimaklassen</b>	SN, T
<b>Summe der Rauminhalte der Kaltlagerfächer und der Kühlfächer</b>	376 l	<b>EEl</b>	125 %

## Elektrischer Anschluss

<b>Netzstecker</b>	(F;E) Schuko	<b>Spannung</b>	230 V
<b>Elektrischer Gesamtanschlusswert</b>	200 W	<b>Frequenz</b>	50 Hz
<b>Absicherung</b>	0,8 A	<b>Länge Netzkabel</b>	240 cm



## Symbols glossary

 <p>4 Sterne-Gefrierteil: Für eine optimale Konservierung der Lebensmittel bei -18°C und kälter.</p>	 <p>Smeg Active ION System verbessert die Qualität der Luft im Inneren der Kühlteils. Dank der Erzeugung von negativ geladenen Ionen, die im Inneren des Kühlschranks freigesetzt werden, neutralisiert das Active ION System unangenehme Gerüche.</p>
 <p>Abtauautomatik: vollautomatisches Abtauen in regelmäßigen Abständen, wodurch ein manueller Eingriff nicht mehr erforderlich ist.</p>	 <p>Bacteria STOP: antibakterielle Beschichtung zur Optimierung der Hygiene</p>
 <p>Kindersicherung: Eine Tastensperre, die einen ungewollten Zugriff auf die Funktionen verhindert.</p>	
 <p>Energieeffizienzklasse F</p>	 <p>LED-Display: zur optischen Anzeige der gewählten Programme, Funktionen und Optionen sowie die Restlaufzeit bis Programmende.</p>
 <p>ECO-Modus: erkennt die Kühlschrankfunktionen während der Aktivierung und optimiert den Betriebszyklus, um den Energieverbrauch zu reduzieren.</p>	 <p>Dynamische Umluftkühlung: ventilierte Kaltluft zirkuliert im gesamten Kühlteil und sorgt für eine konstante und gleichmäßige Temperaturverteilung.</p>
 <p>Schnellgefrieren: für ein schnelles und zeitlich begrenztes einfrieren des Gefriergutes. Zu empfehlen direkt nach dem Einkauf oder zum Einfrieren frischer Lebensmittel.</p>	 <p>Edelstahl mit Anti-Finger-Protektion: eine besondere Schutzschicht auf dem Edelstahl verhindert die Sichtbarkeit eines Fingerabdrucks und ist somit eine Pflegeteuerung.</p>
 <p>Holiday-Urlaubsschaltung: dieser Energiesparmodus ermöglicht während des Urlaubes das Kühlteil zu deaktivieren und das Gefrierteil in Betrieb zu lassen.</p>	 <p>LED-Innenbeleuchtung: eine energieeffiziente, langlebige und sehr effektive Art der Ausleuchtung des Kühlteils.</p>
 <p>Life Plus 0°C: die Temperatur in diesem Kaltlagerfach wird auf nahe 0°C gehalten, wodurch frisches Fleisch, Fisch etc. wesentlich länger haltbar sind.</p>	 <p>Inverter-Motor: ermöglicht eine höhere Leistung bei optimiertem Wirkungsgrad, reduziert den Energieverbrauch sowie das Betriebsgeräusch und ist zudem langlebiger.</p>
 <p>Multiflow-Umluftkühlung: Das Multiflow-Umluftkühlung sorgt für eine gleichmäßige Verteilung der kühlen Luft im Kühlraum.</p>	 <p>Natural Plus Blue-Light: dieses einzigartige Blaue Lichtsystem funktioniert nach dem Vorbild der Natur und verlängert die Haltbarkeit von Obst und Gemüse.</p>