

FQ60XDE



Produktfamilie	Køleskab
Installation	Fritstående
Kategori	4 låger
Referencebredde	Højere end 80
Referencehøjde	160 - 200
Nej - frostsysteem	Total
Køletype	Total No Frost - Dobbelt kølesystem
Optøning	Automatisk
Hængseltype	Standard
EAN-kode	8017709337698



Æstetik



Æstetik	Universal	Sidemateriale	Stål
Farve	Rustfrit stål (Inox)	Sidefarve	Sølv
Finish	Fingerproof	Logo	Benyttet
Design	Flad	Dørhylde, profil farve	Sølv
Materiale	Ståleffekt	Skuffer profilfarve	Sølv
Låge i stål	Anti fingerprint	Farve på glashyldeprofil	Sølv
Håndtag	Ekstern	Display	Led
Håndtagstype	Fast	Display position	Ekstern (på lågen)
Håndtag farve	Rustfrit stål	Tilgængelige farver	Hvid, Sort
Logofarve	Krom		

Køleskabsafdeling egenskaber



Antal justerbare hylder	2	Type af låg til grøntsagsskuffe	Glas
Antal frugt- og grøntsagsskuffer	2	Antal lamper	2
Type af justerbare hylder	Glas	Life Plus-zone	Ja
Type af låg til grøntsagsskuffer	På glideskinner	Kølesk. indvendig belysning	Ja
Grøntsagsrum	Ja	Indvendig belysningstype (køleskab)	LED

Køleskab indvendig låge

Antal balkoner med gennemsigtigt låg	2	Antal flaskebalkoner	2
Antal justerbare balkoner	2		

Andre køleskabsfunktioner



Tilbehør	Æggebakke	Blæser	Ja
Natural Plus Blu Light	Ja	Antibakterielt lugt-filter	Ja
MultiFlow	Ja		

Fryseafdeling egenskaber

Antal skuffer	4	Hylde type	Glas
Antal hylder	2		

Andre fryserfunktioner



Tilbehør	2 isbokse	Indfrysningsrum	Ja
----------	-----------	-----------------	----

Andre tekniske egenskaber

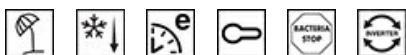

Funktioner, skærm	Ferie, Lynfrysning, Hurtig køling, ØKO, Betjeningslås
Knap til hurtig indfrysning	Ja
Lampe for temperaturalarm	Ja
Låge åben alarm	Ja
Temperaturalarm	Ja
Antibakteriel pakning	Ja
Temperaturstyringstype	Elektronisk
Antal kompressorer	1
Kølemiddelgas, type	R600a
Type af kompressor	Kompressor med variabel hastighed
Ventileringsmiddel	Cyklopentan

Ydeevne / Energimærke - Reg. 2019



Årligt strømforbrug	338 kWh/a	Lydniveau	37 dB(A) re 1 pW
Energieffektivitetsklasse	E	Optøningstid	10 h
Luftbåren akustisk støjemissionsklasse	C	4 stjernet - Frysekapacitet	4.6 Kg/24h
Samlet nettovolumen	541 l	Firstjernet - Frysekapacitet et	4.6 Kg/24h

Summen af mængderne af de frosne rum 165 l

Klimaklasse
EEI

SN, N, ST, T
100 %

Summen af mængderne i kølerummet (ne) og det (de) frosne rum 376 l

Elektrisk tilslutning

Stik (F;E) Schuko

Spænding (V)

220-240 V

Elektrisk klassificering 200 W

Frekvens (Hz)

50 Hz







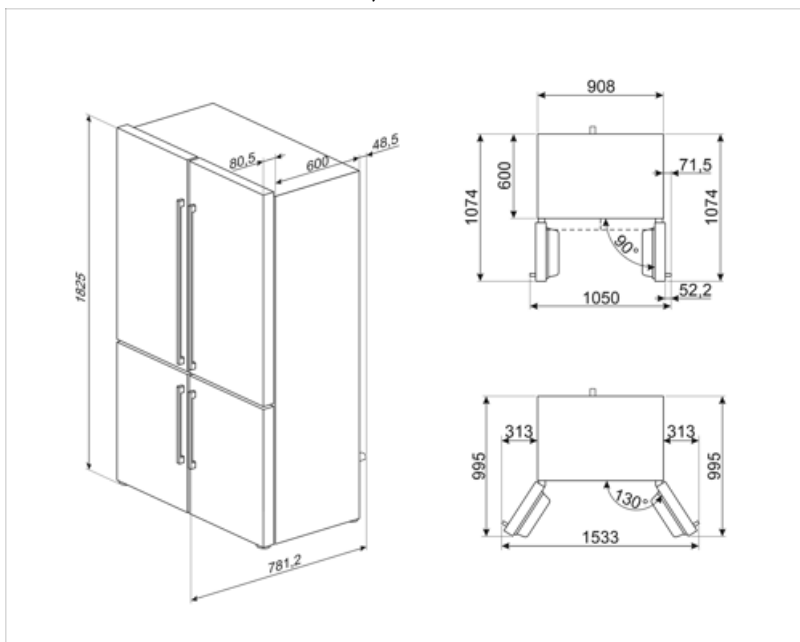







Nuværende 0,8 A

Kabellængde

240 cm



Symbols glossary

	Det automatiske afrimningssystem fungerer ved automatisk afrimning med regelmæssige intervaller, hvilket eliminerer behovet for afrimning helt.		Antibakteriel behandling: antibakteriel behandling for at sikre bedre hygiejne
	Børnesikring: nogle modeller er udstyret med en enhed til at låse programmet / cyklusen, så det ikke på uheldigvis kan ændres.		Energieffektivitetsklasse E
	LED-display: for at vise programmer, valgte funktioner og valgmuligheder og tid til slutningen af cyklusen.		Økonomitilstand: Analyserer køleskabsfunktion under aktivering og optimerer driftscyklusen for at reducere strømforbruget.
	Ventileret: Tvungen fordeling af kold luft i køleskabet, hvilket muliggør en jævn temperaturfordeling i køleskabet.		Hurtigfrysning: Funktionen hurtigfrysning sænker temperaturen i rummet, når det aktiveres et par timer før brug.
	Fingeraftrykssikkert rustfrit stål: Fingeraftrykssikkert rustfrit stål får rustfrit stål til at se ud som nyt.		Strømbesparelestilstand: Strømsparetilstand giver dig mulighed for at deaktivere køleskabet og holde fryseren i funktion.
	LED indvendig belysning: er en mere energieffektiv og langvarig måde at belyse apparatets indre på.		Life Plus 0 °C: Temperaturen i Lifeplus-rum holdes på 0 °C, hvilket bevarer frisk kød og fisk længere.
	Smegs udvikling mod mere intelligente og miljøvenlige modeller har ført til valget af Inverter-teknologi, hvilket reducerer forbruget betydeligt.		Air plus: holder mad friskere i længere tid.
	Natural Plus Blu Light: Dette unikke Natural Plus Blu Light-system arbejder sammen med naturen for at øge opbevaringstiden for frugt og grøntsager.		