

FQ60XDE



| | |
|-----------------|---------------------------------------|
| Produktgruppe | Kjøleskap |
| Installasjon | Frittstående |
| Kategori | 4 dører |
| Referansebredde | Høyere enn 80 |
| Referansehøyde | 160 - 200 |
| No-Frost-system | Total |
| Type kjøling | Totale No Frost - Dobbelt kjølesystem |
| Tine | Automatisk |
| Type hengsel | Standard |
| EAN-kode | 8017709337698 |



Estetisk linje



| | | | |
|---------------------|-----------------------------|-------------------------------|------------------|
| Estetikk | Universell | Materiale side | Stål |
| Farge | Inox-look | Farge på side | Sølv |
| Finish | Fingersikker | Logo | Anvendt |
| Design | Flat | Dørhyller profil farge | Sølv |
| Materiale | Rustfritt lignende utseende | Skuffe profilmarge | Sølv |
| Type rustfritt stål | Anti fingerprint | Fargen på glasshyll profil | Sølv |
| Håndtak | Utvendig | Display | LED |
| Håndtak type | Fast | Displayposisjon | Ekstern (på dør) |
| Farge på håndtak | Rustfritt stål | Tilgjengelige farger | Hvit, Sort |
| Logo farge | Krom | | |

Avdelinger i kjøleskap



| | | | |
|--|---------------------|----------------------------|-------|
| Antall justerbare hyller | 2 | Type grønnsaksskuff | Glass |
| Antall frukt- og grønnsaksskuffer | 2 | Antall lamper | 2 |
| Type justerbare hyller | Glass | Life Plus-sone | Ja |
| Type skarpere / grønnsaksskuffer dekke | På glidende skinner | Belysning i kjøleskap | Ja |
| Grønnsaksskuff | Ja | Type belysning i kjøleskap | LED |

Innerdør i kjøleskap

| | |
|---------------------|---|
| Antall flaskeheller | 2 |
|---------------------|---|

Antall dørhyller med transparent lokk 2

Antall justerbare dørhyller 2

Andre kjøleskapegenskaper



| | | | |
|------------------------|----------|---------------------------|----|
| Tilbehør | Eggbrett | Vifte | Ja |
| Natural Plus Blu Light | Ja | Antibakteriell luktfilter | Ja |
| MultiFlow | Ja | | |

Egenskaper fryseravdeling

| | | | |
|----------------|---|----------------|-------|
| Antall skuffer | 4 | Type hylleplan | Glass |
| Antall hyller | 2 | | |

Andre fryseregenskaper



| | | | |
|----------|------------|----------------------------|----|
| Tilbehør | 2 isbokser | Avdeling for hurtigfrysing | Ja |
|----------|------------|----------------------------|----|

Andre tekniske egenskaper

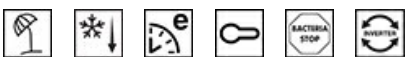

| | |
|---------------------------|---|
| Displayfunksjoner | Feriemodus, Hurtigfrysing, Hurtigkjøling, Eco, Barnelås |
| Hurtigfrysningsknapp | Ja |
| Lampe for temperaturalarm | Ja |
| Dør åpen alarm | Ja |
| Temperatur alarm | Ja |
| antibakteriell pakning | Ja |
| Type temperaturkontroll | Elektronisk |
| Antall kompressorer | 1 |
| Type kjølegass | R600a |
| Type kompressor | Variabel fartskompressor |
| Skummiddel | Syklopentan |

Ytelse / Energimerking - Reg. 2019



| | | | |
|---------------------------------------|-----------|----------------|------------------|
| Årlig energiforbruk | 338 kWh/a | Støynivå | 37 dB(A) re 1 pW |
| Energi | E | Tine tid | 10 h |
| effektivitetsklasse | | Firestjerners | 4.6 Kg/24h |
| Luftbåren akustisk støyemisjonsklasse | C | frysekapasitet | |







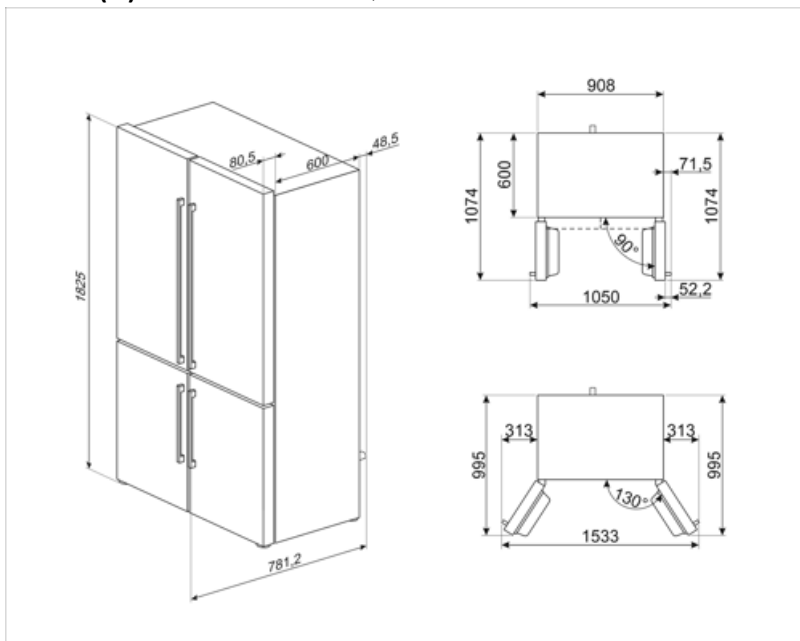







| | | | |
|---|-------|--|--------------|
| Totalt nettovolum | 541 l | Firestjerners frysekapasitet en | 4.6 Kg/24h |
| Sum av volum i frossenkammer(e) | 165 l | Klimaklasse | SN, N, ST, T |
| Sum av volum i kjølekammer(e) og frostfrikammer(e) | 376 l | EEl | 100 % |

Elektrisk tilkobling

| | | | |
|------------------------------------|--------------|--------------------------|-----------|
| Støpseltype | (F;E) Schuko | Spenning (V) | 220-240 V |
| Elektrisk tilkoblingseffekt | 200 W | Frekvens (Hz) | 50 Hz |
| Strøm (A) | 0,8 A | Lengde på ledning | 240 cm |



Symbols glossary

| | | | |
|--|---|---|---|
|  | Det automatisk tinesystemet brukes som automatisk tining ved faste intervaller, noe som eliminerer behovet for opptining i en periode. |  | Bakteriebehandling: Antibakteriell behandling for å sikre bedre hygiene |
|  | Barnesikring: Noen modeller er utstyrt med en innretning som låser programmet/syklusen slik at den ikke kan endres ved uhell. |  | Energieffektivitetsklasse E |
|  | LED-display: For å vise programmer, funksjoner og valg som er blitt gjort, samt tid som gjenstår før endt syklus. |  | Økonomisk modus: Analyserer kjølerfunksjon under aktivering og optimerer driftsyklusen slik at effektforbruket reduseres. |
|  | Ventilert: Tvungen fordeling av kald luft i kjølekammeret, noe som gir jevn temperatur innvendig i kjøleskapet. |  | Hurtigfrys: Hurtigfrysfunksjon bringer temperaturen i rommet ned hvis den aktiveres noen timer før bruk. |
|  | Fingersikkert rustfritt stål: Fingersikkert rustfritt stål som holder stålet så godt som nytt. |  | Strømsparingsmodus: Strømsparingsmodus gjør det mulig å deaktivere kjøleskapet og holde fryseren i gang. |
|  | Innvendige LED-lamper: Er mer energi- og tidseffektive til belysning av apparatets innside. |  | Life Plus 0 °C: Temperaturen i Lifeplu-kammeret holdes ved 0 °C, noe som gir god holdbarhet til ferskt kjøtt og fisk. |
|  | Utviklingen til Smeg mot mer intelligente og økovennlige modeller, har gjort at vi har valgt inverter-teknologi, noe som reduserer energiforbruket betraktelig. |  | Air plus: Holder maten fersk lenger. |
|  | Natural Plus Blu Light: Dette unike Natural Plus Blu Light systemet jobber sammen med naturen for å øke holdbarhetstiden til frukt og grønnsaker. | | |