

FQ60XE



Tuoteryhmä	Jääkaappi
Asennus	Vapaasti seisova
Ryhmä	4 ovea
Viiteleveys	Yli 80
Viitekorkeus	160 – 200
NO-FROST-järjestelmä	Yhteensä
Jäähdytystyyppi	Täysi No Frost - Kaksoisjäähdytysjärjestelmä
Sulatus	Automaattinen
Saranatyyppi	Tavallinen
EAN-koodi	8017709337667



Estetiikka



Estetiikka	Universale	Logon väri	Kromi
Väri	Ruostumatonta terästä muistuttava	Kylkien materiaali	Teräs
Pinnan viimeistely	Sormenjälkiä hylkivä	Kylkien väri	Hopea
Design	Litteä	Logo	Lisätty
Materiaali	Teräs-efekti	Oven hyllyjen reunan väri	Hopea
Oven teräksen tyyppi	Ei sormenjälkiä	Laatikkojen etuosan väri	Hopea
Kahva	Ulkoinen	Lasihyllyjen reunan väri	Hopea
Kahvan tyyppi	Asennettu	Näyttö	LED
Kahvan väri	Ruostumaton teräs	Näytön osio	Sisällä (keittiötasossa)

Jääkaapin ominaisuudet



Säädettävien hyllyjen materiaali	2	Vihanneslokeron kannen tyyppi	Lasi
Hedelmä- ja vihanneslaatikoiden määrä	2	Lamppujen lukumäärä	2
Säädettävien hyllyjen määrä	Lasi	Life Plus -alue	Kyllä
Vihanneslaatikon kannen tyyppi	Liukukiskoilla	Jääkaapin sisävalo	Kyllä
Kannellinen vihanneslokero	Kyllä	Jääkaapin sisävalon tyyppi	LEDit

Jääkaapin sisäovi

Läpinäkyvällä kannella varustettujen ovihyllyjen määrä	2	Pullohyllyjen määrä	2
Säädettävien ovihyllyjen määrä	2		

Jääkaapin muut ominaisuudet



Lisävarusteet	2 kisko, Munakenno	MultiFlow	Kyllä
Natural Plus Blue Light-valo	Kyllä	Puhallin	Kyllä

Pakastimen ominaisuudet

Laatikoiden määrä	4	Hyllyjen tyyppi	Lasi
Hyllyjen määrä	2		

Pakastimen muut ominaisuudet



Pikapakastusosio	Kyllä
------------------	-------

Muut tekniset ominaisuudet



Näytön toiminnot	Lomatila, Pikapakastus, Pikajäähdytys, Eco, Lapsilukko
Ovi auki-hälytys	Kyllä
Lämpötilansäätöjen määrä	Elektroninen
Kompressorien määrä	1
Jäähdytysaineen tyyppi	R600a
Kompressorin tyyppi	Vaihtelevan nopeuden kompressori
Vaahdon tyyppi	Syklopentaani

Suorituskyky / energiamerkintä - as. 2019



Vuotuinen energiankulutus	338 kWh/a	Äänitaso	37 dB(A) re 1 pW
Energialuokka	E	Kohotus aika	10 h
Äänitason luokka	C	4 tähteä - pakastuskapasiteetti	4.6 Kg/24h
Kokonaisnettobilavuus	541 l		

Pakastetilojen tilavuuden summa	165 l
Kylmäsäilytystilojen ja pakastamattomien tilojen tilavuuksien summa	376 l
Kokonaisbruttotilavuus	626 l

Neljä tähteä - pakastuskapasiteetti yksi	4.6 Kg/24h
Ilmastoluokitus EEI	SN, N, ST, T 100 %







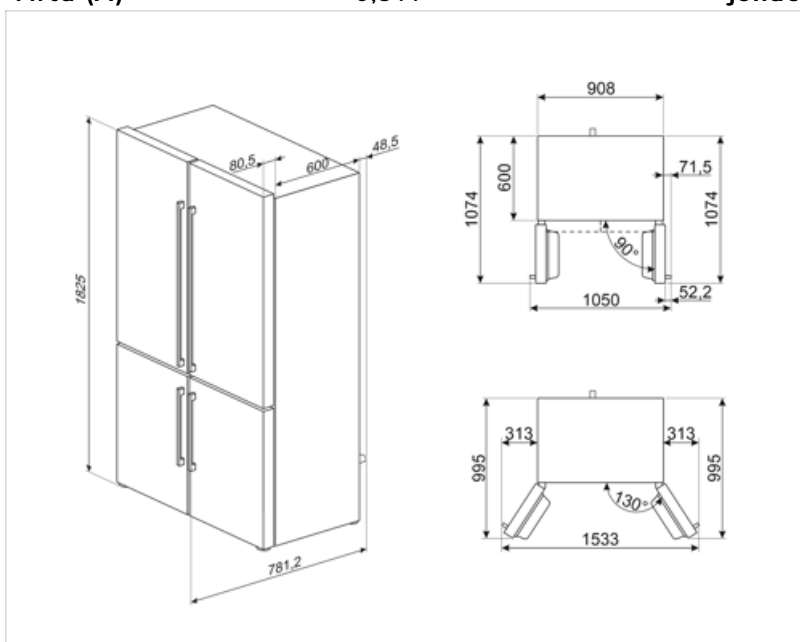







Sähköliitännä

Sähköpistokkeen tyyppi	(F;E) Schuko
Sähköliitännä	200 W
Virta (A)	0,8 A

Jännite (V)	220-240 V
Taajuus (Hz)	50 Hz
Johdon pituus	240 cm



Symbols glossary

	Automaattinen sulatusjärjestelmä huolehtii sulatuksesta automaattisesti säännöllisin aikaväleihin, jolloin sulatuksesta ei tarvitse huolehtia.		Lapsilukko: jotkin mallit on varustettu laitteella, joka lukitsee ohjelman/jakson, jottei sitä voitaisi muuttaa vahingossa.
	LED-näyttö: näyttää valitut ohjelmat, toiminnot ja vaihtoehdot sekä ajan ennen jakson loppumista.		Säästötila: Analysoi jääkaapin toimintaa aktivoinnin aikana ja optimoi toimintajakson tehonkulutuksen vähentämiseksi.
	Tuuletettu: Kylmän ilman automaattinen jakelu jääkaappiosastoon, mikä mahdollistaa tasaisen lämpötilan jakelun jääkaapissa.		Pikapakastus: Pikapakastustoiminto jäähdyttää osaston lämpötilaa, kun se aktivoidaan muutama tunti ennen käyttöä.
	Sormenjälkiä hylkivä ruostumaton teräs: Sormenjälkiä hylkivä ruostumaton teräs pitää pinnan uudenveroisena.		Tehonsäästötila: Tehonsäästötilan avulla jääkaappi voidaan ottaa pois käytöstä ja pakastin voidaan pitää päällä.
	LED-sisävalo: energiatehokkaampi ja kestävä tapa valaista laitteen sisäosa.		Life Plus 0 °C: Lifepius-osastojen lämpötila pidetään 0 °C:ssa, jolloin liha ja kala pysyvät pidempään tuoreina.
	Smegin siirtyminen älykkäämpiin ja ympäristöystävällisempiin malleihin on johtanut invertteriteknologian valitsemiseen, mikä karsii kulutusta merkittävästi.		Air plus: pitää ruoan tuoreena pidempään.
	Natural Plus Blu Light: Tämä ainutlaatuinen Natural Plus Blu Light -järjestelmä toimii luonnon kanssa lisätäkseen hedelmien ja vihannesten säilyvyysaikaa.		Energiatehokkuusluokka E