

FQ960P5



משפחת מוצרים

התקנה

קטגוריה

רוחב ייחוס

Sistema Total No - Frost

סוג קירור

הפשרה

קוד EAN

מקרר

נפרד

דלתות 4

גבוה מ-80

סה"כ

מערכת קירור כפולה - Total No Frost

אוטומטית

8017709297466



אסתטיקה



סדרה עיצובית

צבע

עיצוב

חומר

ידית

סוג ידית

צבע ידית

צבע לוגו

Victoria

שמנת

שטוח

יריעת מתכת

חיצוני

קבוע

כרום

כרום

חומר דופן

צבע דפנות

Logo

צבע פרופיל של מדפי דלת

צבע פרופיל מגירות

צבע פרופיל של מדף זכוכית

צג

מחיצת תצוגה

פלדה

שמנת

Applied

כסף

כסף

כרום

LED

Interno (sul Top)

מאפייני תא מקרר



מספר מדפים מתכווננים

2

מספר מגירות לפירות

2

וירקות

סוג מדפים מתכווננים

זכוכית

סוג כיסוי תא/מגירה

סטנדרטי

לפירות וירקות

כיסוי לתא פירות וירקות

כן

סוג כיסוי תא/מגירה

זכוכית

לפירות וירקות

Life Plus-0°C אזור

כן

תאורה פנימית במקרר

כן

(סוג תאורה פנימית) (מקרר)

LED

דלת פנימית של מקרר

מספר מדפי דלת עם כיסוי

2

שקוף

מספר מדפי דלת מתכווננים

2

מספר מדפי בקבוקים

2

מאפיינים אחרים של מקרר



אבזורים	מחונן 2, מגש ביצים	מאוורר	כן
Natural Plus Blu Light	כן	אינניזר	כן
MultiFlow	כן		

מאפייני תא מקפיא

מספר מגירות	3	סוגי מדפים	זכוכית
מספר המדפים	2		

מאפיינים אחרים של מקפיא



מכונת קרח ידנית	כן	תא לקפיאה מהירה	כן
------------------------	----	------------------------	----

מאפיינים טכניים אחרים



תצוגת פונקציות	קפיאה מהירה, קירור מהיר
לחצן לקפיאה מהירה	כן
התרעה על פתיחת דלת	כן
סוג בקרת טמפרטורה	אלקטרוני
מס' מדחסים	1
סוג גז קרר	R600a
סוג מדחס	אינורטר
כמות קרר (גרם)	72 g
Foam agent	Cyclopentane

תויות חשמל / ביצועים – שנת 2019









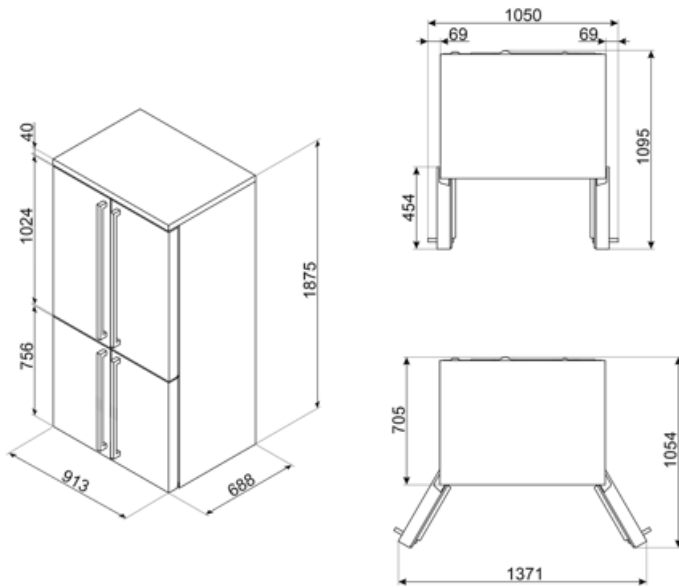





צריכת חשמל שנתית	415 kWh/a	פליטות רעש נישא באוויר	39 dB(A) re 1 pW
קטגוריית יעילות אנרגטית	F	זמן עליית טמפרטורה	10 h
קטגוריית פליטות רעש נישא באוויר	C	כוכבים - קיבולת הקפאה 4	4.6 Kg/24h
נפח נטו כולל	581 l	כוכבים - קיבולת הקפאה 4	4.6 Kg/24h
סכום הנפחים של התאים הקפואים	196 l	1	
סכום הנפחים של תאי הקירור והתאים הלא קפואים	385 l	קטגוריית אקלים	SN, N, ST, T
		EI	124 %

חיבור חשמלי

תקע	(F;E) Schuko	מתח (וולט)	220-240 V
דירוג חיבור חשמלי	200 W	תדר (Hz)	50 Hz
זרם	0,8 A	אורך כבל חשמל	240 cm



Symbols glossary

 <p>תא הקפאה 4 כוכבים לשימור טוב יותר של מזון</p>	 <p>משפרת את איכות האוויר Smeg Active Ion מערכת בתא. הודות ליצירה של איונים עם מטען שלילי Active Ion שמשוחררים בתוך המקרר, מערכת מנטרלת אבק לא נעים.</p>
 <p>מסייעת לחסוך עד A+ קטגוריית יעילות אנרגטית A+: הביצועים 10% חשמל בהשוואה לקטגוריה המרבית עם הצריכה המינימלית מובטחים.</p>	 <p>מערכת ההפשרה האוטומטית פועלת על ידי הפשרה אוטומטית במרווחים קבועים ומבטלת את הצורך בהפשרה.</p>
 <p>הצגת תוכניות, פונקציות ואפשרויות שנבחרו: LED צג ואת הזמן שנותר לסיום המחזור</p>	 <p>מאוורר: הפצה מאולצת של אוויר קר בתא המקרר שמאפשרת פיזור אחיד של הטמפרטורה בתוכו.</p>
 <p>קפיאה מהירה: פונקציית הקפיאה המהירה מנמיכה את הטמפרטורה בתא אם מפעילים אותה מספר שעות לפני השימוש.</p>	 <p>פנימית: דרך חסכונית יותר בחשמל LED תאורת ומארכת ימים יותר להאיר את פנים המכונה.</p>
 <p>Life Plus 0°C: הטמפרטורה בתאי Life Plus 0°C ומשמרת בשר טרי ודגים לתקופה ממושכת.</p>	 <p>טכנולוגיית אינוורטר: ההתפתחות של המייבשים של לכיוון של דגמים חכמים וידידותיים לסביבה Smeg יותר הובילה לבחירה לשימוש בטכנולוגיית אינוורטר עם משאבות חום, שמפחיתה משמעותית את צריכת החשמל.</p>
 <p>אוויר פלוס: שמירה על מזון טרי יותר לפרק זמן ממושך יותר.</p>	 <p>Natural Plus Blu Light: מערכת Natural Plus Blu Light הייחודית הזו פועלת באופן טבעי להארכת משך החסון של פירות וירקות.</p>
 <p>F קטגוריית יעילות אנרגטית</p>	