

# FQ960P6



Produktgruppe	Kjøleskap
Installasjon	Frittstående
Kategori	4 dører
Referansebredde	Høyere enn 80
Referansehøyde	160 - 200
No-Frost-system	Total
Type kjøling	Totale No Frost - Dobbelt kjølesystem
Tine	Automatisk
EAN-kode	8017709341510



## Estetisk linje



Estetikk	Victoria	Materiale side	Stål
Farge	Creme	Farge på side	Creme
Design	Flat	Logo	Anvendt
Materiale	Stål	Dørhyller profil farge	Sølv
Håndtak	Utvendig	Skuffe profilmfarge	Sølv
Håndtak type	Fast	Fargen på glasshyll profil	Krom
Farge på håndtak	Krom	Display	LED
Logo farge	Krom	Displayposisjon	Intern (på topp)

## Avdelinger i kjøleskap



Antall justerbare hyller	2	Type grønnsaksskuff	Glass
Antall frukt- og grønnsaksskuffer	2	Life Plus-sone	Ja
Type justerbare hyller	Glass	Belysning i kjøleskap	Ja
Type skarperer / grønnsaksskuffer dekke	Standard	Type belysning i kjøleskap	LED
Grønnsaksskuff	Ja		

## Innerdør i kjøleskap

Antall dørhyller med transparent lokk	2	Antall flaskehiller	2
---------------------------------------	---	---------------------	---

Antall justerbare dørhyller 2

## Andre kjøleskapegenskaper



Tilbehør	2 peker, Eggbrett	MultiFlow	Ja
Natural Plus Blu Light	Ja	Vifte	Ja

## Egenskaper fryseravdeling

Antall skuffer	4	Type hylleplan	Glass
Antall hyller	2		

## Andre fryseregenskaper



Avdeling for hurtigfrysing Ja

## Andre tekniske egenskaper



Displayfunksjoner	Feriemodus, Hurtigfrysing, Hurtigkjøling, Eco
Hurtigfrysingsknapp	Ja
Dør åpen alarm	Ja
Type temperaturkontroll	Elektronisk
Antall kompressorer	1
Type kjølegass	R600a
Type kompressor	Variabel fartskompressor
Kjølemiddel Mengde (g)	62 g
Skummiddel	Syklopentan

## Ytelse / Energimerking - Reg. 2019









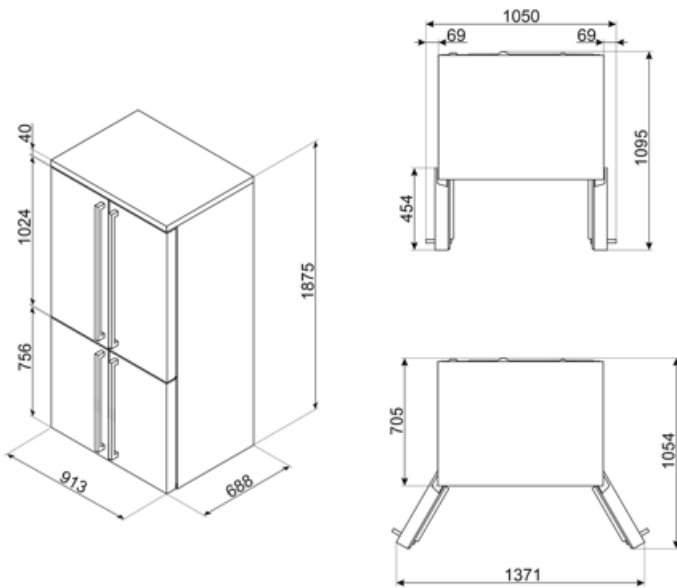





Årlig energiforbruk	338 kWh/a	Støynivå	37 dB(A) re 1 pW
Energi effektivitetsklasse	E	Tine tid	10 h
Luftbåren akustisk støyemisjonsklasse	C	Firestjerners frysekapasitet	9 Kg/24h
Totalt nettovolum	572 l	Firestjerners frysekapasitet en	9 Kg/24h
Sum av volum i frossenkammer(e)	196 l	Klimaklasse	SN, N, ST, T
Sum av volum i kjølekammer(e) og frostfrikammer(e)	376 l	EEl	100 %

## Elektrisk tilkobling

<b>Støpseltype</b>	(F;E) Schuko	<b>Spenning (V)</b>	220-240 V
<b>Elektrisk tilkoblingseffekt</b>	200 W	<b>Frekvens (Hz)</b>	50 Hz
<b>Strøm (A)</b>	1,2 A	<b>Lengde på ledning</b>	240 cm



## Symbols glossary

	4-Stjerners frysekammer for bedre oppbevaring av mat.		Det automatisk tinesystemet brukes som automatisk tining ved faste intervaller, noe som eliminerer behovet for opptining i en periode.
	LED-display: For å vise programmer, funksjoner og valg som er blitt gjort, samt tid som gjenstår før endt syklus.		Økonomisk modus: Analyserer kjølerfunksjon under aktivering og optimerer driftsyklusen slik at effektforbruket reduseres.
	Ventilert: Tvungen fordeling av kald luft i kjølekammeret, noe som gir jevn temperatur innvendig i kjøleskapet.		Hurtigfrys: Hurtigfrysfunksjon bringer temperaturen i rommet ned hvis den aktiveres noen timer før bruk.
	Strømsparingsmodus: Strømsparingsmodus gjør det mulig å deaktivere kjøleskapet og holde fryseren i gang.		Innvendige LED-lamper: Er mer energi- og tidseffektive til belysning av apparatets innside.
	Life Plus 0 °C: Temperaturen i Lifeplu-kammeret holdes ved 0 °C, noe som gir god holdbarhet til ferskt kjøtt og fisk.		Utviklingen til Smeg mot mer intelligente og økovenlige modeller, har gjort at vi har valgt inverter-teknologi, noe som reduserer energiforbruket betraktelig.
	Air plus: Holder maten fersk lenger.		Natural Plus Blu Light: Dette unike Natural Plus Blu Light systemet jobber sammen med naturen for å øke holdbarhetstiden til frukt og grønnsaker.
	Energieffektivitetsklasse E		