

FQI48XD



Famille	Réfrigérateurs
Installation	Pose libre
Catégorie	4 portes
Largeur de référence	Plus de 80
Hauteur de référence	160 - 200
Système Froid Ventilé total	Total
Type de refroidissement	Froid ventilé total
Dégivrage	Automatique
Type de charnières	Standard
Code EAN	8017709346508



Esthétique



Esthétique	Universel	Couleur du logo	Chromé
Couleur	Pet Inox Look	Matériau des parois latérales	Tôle d'acier
Finition	Anti-trace	Couleur des parois latérales	Anthracite
Design	Plat	Logo	Appliqué
Matériau de la porte	Tôle d'acier	Couleur des finitions des balconnets	Gris métal
Type d'inox de la porte	Anti-trace	Couleur des finitions des tiroirs	Gris métal
Poignée	Intégrée	Couleur des finitions des clayettes en verre	Gris métal
Type de poignée	Fixe	Afficheur	LED
Couleur de la poignée	Noir	Position de l'afficheur	Externe (sur la porte)

Caractéristiques réfrigérateur



Nombre de clayettes réglables	2	Type de dessus bac à légumes	Verre
Nombre de bacs à légumes	1	Nombre de lampes	2
Type de clayettes réglables	Verre	Tiroir basse température	Oui
Type de bac à légumes	Standard	Eclairage interne réfrigérateur	Oui
Dessus bac à légumes	Oui	Type d'éclairage interne réfrigérateur	LED

Contre-porte réfrigérateur

Nombre de balconnets réglables 4

Nombre de balconnets porte-bouteilles 2

Autres caractéristiques réfrigérateur



Accessoires réfrigérateur

Porte-bouteille, Casier à oeufs

Filtre à odeurs antibactérien

Oui

Airplus, système d'aération multiple

Métal

Caractéristiques congélateur

Nombre de tiroirs 4
Nombre de clayettes 1

Type de clayette Verre

Autres caractéristiques congélateur



Accessoires congélateur

Fabrique à glaçons manuelle

Fabrique à glaçons

Manuel

Fabrique à glaçons manuelle Twister

Oui

Compartiment congélation rapide

Oui

Autres caractéristiques techniques



Fonctions de l'afficheur

Vacances, Congélation rapide, Refroidissement rapide, Eco, Sécurité enfants, Refroidissement rapide temporisé des bouteilles

Touche congélation rapide

Oui

Alarme porte ouverte

Oui

Type de contrôle de la température

Électronique

Nombre de compresseurs

1

Type de gaz réfrigérant

R600a

Type compresseur

Compresseur à capacité variable (Inverter)

Agent d'expansion pour mousses isolantes

Cyclopentane

Performance / Etiquette énergétique - Reg. 2019



Consommation d'énergie annuelle

244 kWh/a

Niveau sonore

39 dB(A) re 1 pW







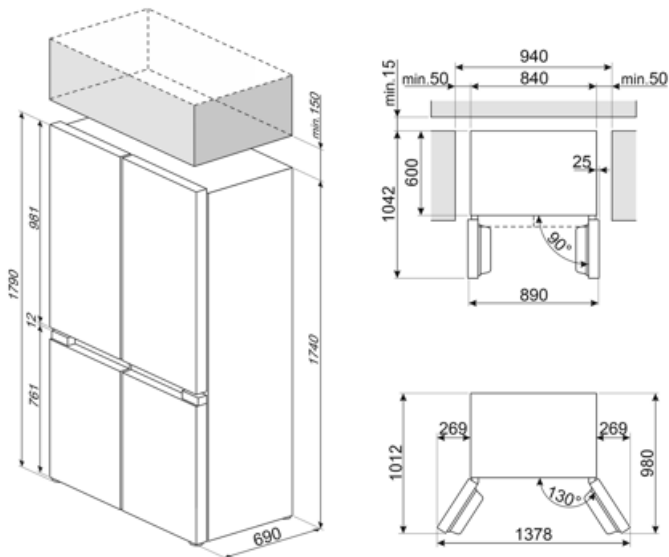



Classe énergétique	D	Autonomie en cas de coupure de courant	10.8 h
Classe d'émissions acoustiques dans l'air	C	4 étoiles - Capacité de congélation	8.7 Kg/24h
Volume net total	488 l	Classe climatique	SN, T
Somme des volumes du (des) compartiment(s) congélation	166 l	EI	80 %
Somme des volumes du (des) compartiment(s) Extra Fresh et du (des) compartiment(s) frais	322 l		

Raccordement électrique

Type de prise	(F;E) Schuko	Tension	220-240 V
Puissance nominale	206 W	Fréquence	50 Hz
Intensité	1 A	Longueur du câble d'alimentation	250 cm



Symbols glossary

-  **Dégivrage automatique** : Le réfrigérateur se dégivre automatiquement. L'eau issue de ce dégivrage ne doit pas être récupérée car le réfrigérateur est équipé d'un système d'évaporation.
-  **Afficheur LED** : Pour optimiser les performances et simplifier au maximum l'utilisation de l'appareil, certaines machines à laver et certains réfrigérateurs sont équipés d'un afficheur LED qui permet de visualiser l'état de fonctionnement du produit.
-  **Congélation rapide** : La fonction de congélation rapide permet de congeler de grandes quantités d'aliments frais en très peu de temps. En l'activant quelques heures avant, le congélateur abaisse la température et, après quelques heures, reprend automatiquement son fonctionnement normal.
-  **Fonction vacances** : Cette fonction est particulièrement utile en cas d'absence prolongée du domicile, vous permet de désactiver le fonctionnement du service de réfrigération et de ne garder en service que le congélateur.
-  **L'évolution de Smeg vers des modèles plus intelligents et plus écologiques a conduit au choix de la technologie Inverter, qui réduit considérablement la consommation.**
-  **Système de refroidissement Multiflow** : le système de ventilation Multiflow permet une distribution uniforme de l'air frais autour du réfrigérateur. Le panneau en acier inoxydable donne un aspect plus premium à l'appareil.
-  **Verrouillage commandes** : L'option verrouillage des commandes, présente sur différents types de produits, permet de verrouiller toutes les fonctions et programmes sélectionnés ainsi que les commandes, pour une sécurité totale, notamment en présence d'enfants.
-  **Fonction Economie** : La fonction Economie analyse l'utilisation du réfrigérateur pendant la période d'activation et optimise les cycles de travail, pour minimiser la dépense d'électricité.
-  **Anti-traces** : Le traitement spécial auquel est soumis l'acier inox empêche la formation d'halos et d'empreintes digitales sur la surface et contribue à améliorer sa luminosité.
-  **Eclairage intérieur LED** : L'éclairage intérieur LED assure à la fois des économies d'énergie et un éclairage d'ambiance.
-  **Classe énergétique D**