

FQI60KD



Семейство продуктов	Холодильник
Установка	Отдельностоящий
Категория	4-х дверный
Рекомендуемая ширина	больше 80
Рекомендуемая высота	160 - 200
Полный No-Frost	Полный
Тип охлаждения	No-Frost
Разморозка	Автоматическая
Тип петель (шарнира)	Стандартный
EAN-код	8017709342128



Эстетика



Эстетика	Универсальный	Материал боковин	Сталь
Цвет	Темная нержавеющая сталь	Цвет боковин	Серебристый
Отделка	Обработка против отпечатков пальцев	Логотип	Накладной
Дизайн	Плоский	Цвет профиля на полках дверцы	Серебристый
Материал	Эффект нержавеющей стали	Цвет профиля на выдвижных ящиках	Серебристый
Ручка	Встроенный	Цвет профиля на стеклянных полках	Серебристый
Тип ручки	Фиксированный	Дисплей	LED
Цвет ручек	Черный	Расположение дисплея	Внешний, на дверце
Цвет логотипа	Хромированный		

Характеристики холодильного отделения

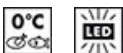

Крышка ящика для овощей	Да	Трансформируемый температурный ящик	Да
Тип крышки ящика для овощей и фруктов	Стекло	Внутренняя подсветка холодильного отделения	Да
Количество ламп подсветки	2	Тип подсветки холодильного отделения	LED
Зона сохранения свежести	Да		

Дверца холодильного отделения

Количество регулируемых полок на дверце 4

Количество полок для бутылок 2

Другие характеристики холодильного отделения



MultiFlow

Металл

Характеристики морозильного отделения

Количество ящиков 4

Количество полок 2

Количество ламп подсветки 2

Внутренняя подсветка морозильного отделения Да

Тип подсветки морозильного отделения LED

Тип полок Пластик

Другие характеристики морозильного отделения



Зона быстрой заморозки Да

Другие технические характеристики



Функции на дисплее

Функция "Отпуск", Быстрая заморозка, Быстрое охлаждение, MultiZone, ECO

MultiZone

Да

Кнопка быстрой заморозки

Да

Акустический сигнал при открытой дверце

Да

Тип контроля температуры

Электронный

Количество компрессоров

1

Тип хладагента

R600a

Тип компрессора

Инвертор

Вспенивающий агент

Циклопентан

Производительность / Энергопотребление - НОВЫЙ регламент



Годовое энергопотребление 255 кВт/год

Эмиссия воздушного акустического шума 39 дБ(A) re 1пВт

Класс энергоэффективности D







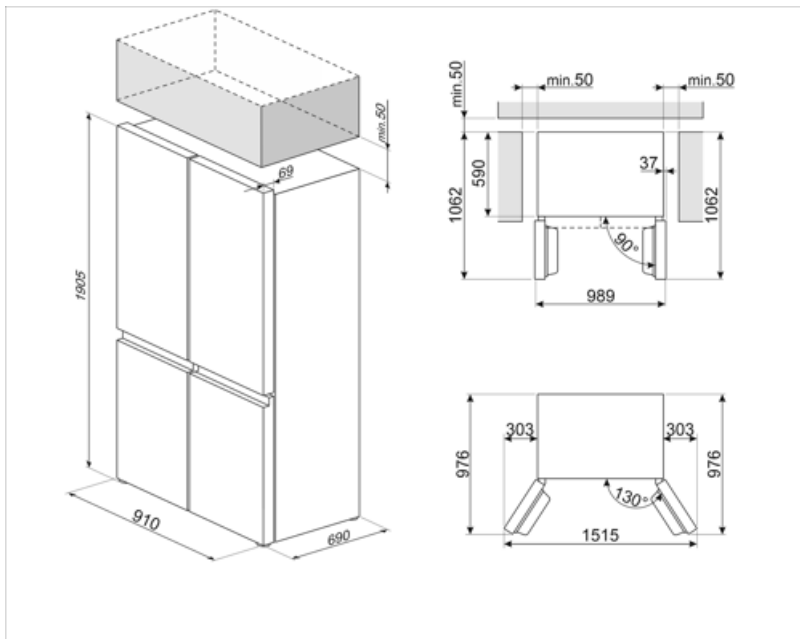



Класс эмиссии воздушного акустического шума	C	Поддержание температуры при отключении энергии	11 ч
Полный объем	522 л	4* - Мощность замораживания	13.0 кг/сутки
Сумма объемов морозильников	179 л	Климатический класс	SN, N, ST
Сумма объемов холодильного отделения и незамерзающего отделения	343 л	EI	80 %

Электрическое подключение

Тип электрической вилки	(F;E) Schuko	Напряжение	220-240 В
Номинальная мощность	180 Вт	Частота тока	50 Гц
Сила тока	1.5 А	Длина электрического кабеля	180 см



Symbols glossary

- | | | | |
|--|--|--|--|
|  | Автоматическое размораживание: работает за счет автоматического оттаивания через равные промежутки времени, что исключает необходимость размораживание прибора в целом. |  | Светодиодный дисплей: для отображения выбранных программ, функций и опций, а также времени до конца цикла. |
|  | Экономичный режим: анализирует работу холодильника во время активации и оптимизирует рабочий цикл для снижения энергопотребления. |  | Быстрая заморозка: функция быстрого замораживания снижает температуру в камере, если активировать ее за несколько часов до использования. |
|  | Режим Отпуск: режим энергосбережения позволяет отключить холодильник и оставить морозильную камеру в рабочем состоянии. |  | Светодиодное внутреннее освещение: более энергоэффективный и долговечный способ освещения внутреннего пространства прибора. |
|  | Life Plus 0°C: температура в отсеках Lifeplus поддерживается на уровне 0°C, что позволяет дольше сохранять свежее мясо и рыбу. |  | Эволюция Smeg в направлении более интеллектуальных и экологичных моделей привела к выбору инверторной технологии, которая значительно снижает энергопотребление. |
|  | Multizone: отсек Multizone: можно использовать как холодильник или морозильную камеру. В зависимости от ваших потребностей и привычек в еде вы можете выбрать настройки и запрограммировать. |  | Класс энергоэффективности D |
|  | Система охлаждения Multiflow: многопоточная система вентиляции обеспечивает равномерное распределение холодного воздуха по холодильной камере. Панель из нержавеющей стали придает прибору более элегантный внешний вид. | | |