

# GP61X9

מידה  
מס' חללים עם תווית אנרגיה  
מקור חום של תא התנור  
סוג הכיריים  
סוג תנור עיקרי  
מערכת ניקוי תנור ראשי  
קוד EAN  
דרגת יעילות אנרגטית

60x60 cm  
1  
חשמל  
גז  
אזור חום  
פירוליטי  
8017709181789  
A



## אסתטיקה



סדרה עיצובית

סדרה

עיצוב

צבע

גימור

גימור לוח בקרה

לוגו

Logo position

מגן אחורי

צבע כיריים

סוג מעמדי מחבתות

סוג הגדרת בקרות

Classica

Concerto

סטנדרטי

נירוסטה

סאטין

נירוסטה

Embossed

Facia below the oven

כן

נירוסטה

ברזל יצוק

כפתורי בקרה

כפתורי בקרה

צבע בקרות

מס' בקרות

Serigraphy colour

צג

דלת

סוג זכוכית

ידית

צבע ידית

תא אחסון

רגליות

Smeg Classic

נירוסטה

6

Black

אלקטרוני 5 לחצנים

זכוכית מלאה

זכוכית מחזירת אור

Smeg Classic

נירוסטה מוברשת

דלת

כסף

## תוכניות / פונקציות

מס' פונקציות בשול  
פונקציות בשול רגילות

9

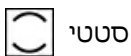

סטטי

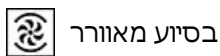

בסיוע מאוורר

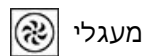

מעגלי



טורבו

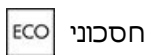

חסכוני



גריל קטן

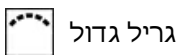

גריל גדול

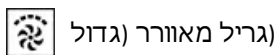

(גריל מאוורר) גדול

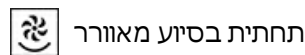

תחתית בסיוע מאוורר

## פונקציות ניקוי

פירוליטי

## מאפיינים טכניים של כיריים, תנור

	<b>4 מספר אזורי בישול</b>	UR - 3.50 kW - קדמי שמאלי - גז	1.75 kW אחורי שמאלי - גז - מהיר למחצה	1.75 kW אחורי ימני - גז - מהיר למחצה	AUX - 1.00 kW - קדמי ימני - גז
	<b>סוג מבערי גז</b>	סטנדרטי	<b>שסתומי בטיחות לגז</b>	כן	<b>ציפוי אמיל שחור מאט</b>
	<b>הצתה אלקטרונית אוטומטית</b>	כן	<b>מכסי מבערים</b>		

## מאפיינים טכניים של התנור העיקרי, תנור

	<b>מס' נורות</b>	1	<b>מס' כולל של דלתות זכוכית</b>	4
	<b>מספר מאורר</b>	1	<b>מס' דלתות זכוכית מחזירות חום</b>	3
	<b>הנפח הנקי של תא התנור הראשון</b>	70 l	<b>תרמוסטט בטיחות</b>	כן
	<b>הנפח ברוטו של תא התנור הראשון</b>	79 l	<b>החימום מושהה כשהדלת פתוחה</b>	כן
	<b>חומר תא התנור</b>	אמייל נקי תמיד	<b>מערכת קירור</b>	משיק
	<b>מספר המדפים</b>	5	<b>נעילת דלת במהלך ניקוי פירוליטי</b>	כן
	<b>סוגי מדפים</b>	רשתות מתכת	<b>מידות תא תנור לשימוש (עXרXג)</b>	360X460X425 mm
	<b>סוג נורה</b>	הלוגן	<b>בקרת טמפרטורה</b>	אלטרומכני
	<b>הספק נורה</b>	40 W	<b>גוף חימום תחתון - הספק</b>	1200 W
	<b>הגדרת זמן בישול</b>	הפעלה ועצירה	<b>גוף חימום עליון - הספק</b>	1000 W
	<b>אור כשדלת התנור פתוחה</b>	כן	<b>אלמנט גריל</b>	1700 W
	<b>דלת נתיקה</b>	כן	<b>גריל גדול - הספק</b>	2700 W
	<b>דלת פנימית מזכוכית לחלוטין</b>	כן	<b>גוף חימום מעגלי - הספק</b>	2000 W
	<b>דלת פנימית ניתקת</b>	כן	<b>סוג גריל</b>	חשמלי

## אפשרויות תנור עיקרי, תנור

<b>טיימר</b>	כן	<b>טמפרטורה מינימלית</b>	50 °C
<b>צליל התרעה לסיום הבישול</b>	כן	<b>טמפרטורה מרבית</b>	280 °C

## אביזרים כלולים עם התנור לתנור עיקרי



רשת עם מעצור אחורי וצדי	2	רשת שתי וערב לגריל	1
מגש עמוק 40 מ"מ	1	מסילות טלסקופיות, הוצאה חלקית	1

## חיבור חשמלי

דירוג חיבור חשמלי	3000 W	סוג כבל החשמל המותקן	כנ, שלב אחד
זרם	13 A	אורך כבל חשמל	115 cm
מתח	220-240 V	תדר	50/60 Hz
(מתח 2 וולט)	380-415 V	בלוק הדקים	3 poles

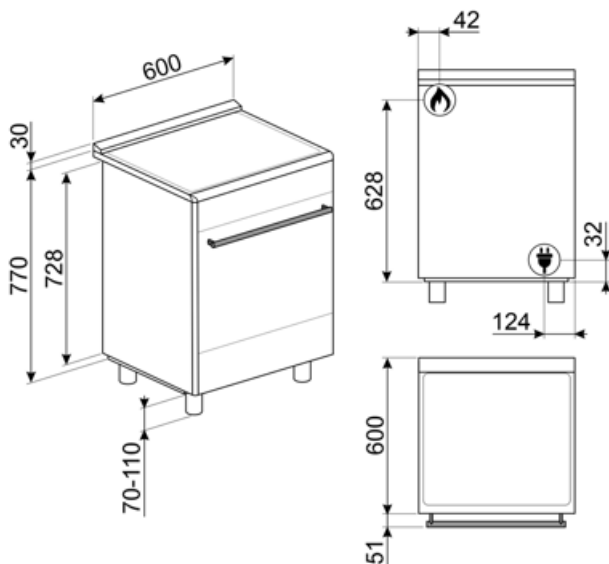

## Not included accessories

### AIRFRY

Air fryer rack AIRFRY. Ideal for recreating traditional frying in the oven, but with fewer calories and less fat. It allows you to cook quickly and simply dishes such as French fries, fried vegetables and fish, ensuring perfect browning and crispiness.



#### BG6090-1

לוח גריל מברזל יצוק מתאים לתנורי Concerto



#### BN640

מגש מצופה אמייל, עומק 40 מ"מ

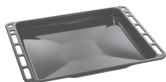

#### GTP

מסילות טלסקופיות ניתנות להוצאה חלקית\*\* (רמה אחת)\*\* הוצאה: 300 מ"מ חומר: מצוחצת AISI 430 נירוסטה



#### KITP60X9

משטח התזה, 90 ס"מ, נירוסטה, מתאים פירוליטיים Concerto לתנורי

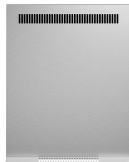

#### KITPD

רגליות שחורות להארכת גובה (950 מ"מ) לתנורים



#### PPX6090-1

לוח גריל נירוסטה מתאים לתנורי Concerto 90 ס"מ



#### SMOLD

סט של 7 תבניות סיליקון לגלילות, ארטיקים, פרלינים, קוביות קרח או חלוקת מזון. לשימוש בין  $+230^{\circ}\text{C}$  עד  $-60^{\circ}\text{C}$

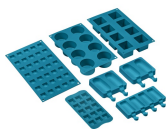

### BBQ

Double sided plate BBQ. Suitable for recreating succulent and crispy dishes in the oven with the typical taste of grilled cooking. The ribbed side is particularly suitable for meats and cheeses. The smooth side for fish, seafood and vegetables.



#### BN620-1

מגש מצופה אמייל, עומק 20 מ"מ



#### BNP608T

מגש מצופה טפלון, עומק 8 מ"מ, להנחה על הרשת



#### GTT

מסילות טלסקופיות ניתנות להוצאה\*\* לחלוטין (רמה אחת)\*\* הוצאה: 433 מ"מ מצוחצת AISI 430 חומר: נירוסטה



#### KITPAX

רגליות להארכת גובה (950 מ"מ), Master, Sinfonia 1-Concerto נירוסטה, מתאימות לתנורי



#### PALPZ

את פיצה עם ידית מתקפלת רוחב: 315 מ"מ אורך: 325 מ"מ



#### SFLK1

נעילת ילדים























#### STONE

אבן חסינת חום מרובעת מושלמת לאפיית פיצות עם תוצאות זהות לתנור עץ מסורתי. יכולה לשמש גם לאפיית לחם, פוקצ'יה ומתכונים אחרים כגון פשטידות, פלאנים גובה 1.8 x או ביסקוויטים. מידות: אורך 42 x רוחב 37.5 ס"מ



## Symbols glossary

 <p>A: מ D/G, עד A+++-ביצועי ייבוש של המוצר, נמדדים מ: בהתאם למשפחת המוצרים</p>	 <p>מעמדי מחבתות מברזליצוק לעבודה מאומצת: למקסימום יציבות ואיתנות</p>
 <p>התקנה בערימה: התקנה בערימה</p>	 <p>מערכת קירור אוויר: הבטחת טמפרטורת בטיחותית של משטחים</p>
 <p>ארבע שכבות זכוכית: מספר דלתות זכוכית</p>	 <p>חלק פנימי בציפוי אמיל: החלק הפנימי בציפוי אמיל כולל ציפוי נוגד חומצה שמסייע Smeg של כל תנורי לשמור על הניקיון של תא התנור ל ידי הפחתת כמות השומן שנצמד לדפנות בעת הבישול</p>
 <p>Circogas: בתנורי גז, המאוורר מפור את החום במהירות ובאופן שווה בתא התנור, ומונע העברה של טעמים בעת בישול של כמה מנות שונות בו-בזמן. בתנורים חשמליים שילוב זה מסיים מהר יותר את הבישול של מזונות שמוכנים מבחוץ, אך מחייב זמן רב יותר לבישול המזונות מבפנים, ללא השחמה נוספת</p>	 <p>מאוורר עם אלמנטים עליון ותחתון: האלמנטים יחד עם המאוורר מספקים חום אחיד יותר, שיטה זהה לבישול רגיל, כך שיש צורך בקדם-חימום. מתאימה מאוד לפריטים שמבושלים בשיטות איטיות</p>
 <p>אלמנט עליון ותחתון בלבד: שיטת בישול מסורתית שמתאימה ביותר לפריטים יחידים שממוקמים באמצע התנור. החלק העליון של התנור יהיה תמיד החם ביותר. מושלמת לצלי, עוגות פירות, לחם וכן הלאה</p>	 <p>מעגלי: השילוב של מאורר ושל אלמנט מעגלי יוצר שיטת בישול באוויר חם. מעניק יתרונות רבים, כולל ללא קדם-חימום אם זמן הבישול ארוך מ-20 דקות, ללא העברה של טעמים בעת בישול של מזונות שונים בו-בזמן, פחות חשמל וזמני בישול קצרים יותר. מתאים לכל סוגי המזון</p>
 <p>הסכונית: השילוב של גריל, מאורר ואלמנט תחתון מתאים במיוחד לבישול כמויות קטנות של מזון</p>	 <p>אלמנט גריל: שימוש בגריל מעניק תוצות מצוינות בעת בישול בשר במנות בינוניות או קטנות, במיוחד בבישול עם שיפוד (אם אפשר). מושלם גם לבישול נקניקות ובייקון</p>
 <p>חצי גריל: לבישול והשחמה מהירים של מזון. ניתן להשיג את התוצאות הטובות ביותר על ידי שימוש במדף העליון לפריטים קטנים ובמדפים התחתונים לפריטים גדולים יותר, כגון צלעות או נקניקות. לחצי גריל, החום נוצר רק באמצע האלמנט, מושלם לכמויות קטנות</p>	 <p>מאוורר עם אלמנט גריל: המאוורר מפחית את החום העז של הגריל, מעניק שיטה מצוינת לצלייה של מזונות שונים, צלעות, סטייקים, נקניקות וכן הלאה, ומעניק להם השחמה וחלוקה של החום, ללא ייבוש המזון. שתי הרמות העליונות מומלצות לשימוש והחלק התחתון של תנור יכול לשמש לשמירה על החום של פריטים בו-בזמן, מתקן מצוין בעת בישול של ארוחת בוקר צלוייה. חצי גריל (חלק אמצעי בלבד) מושלם לכמויות קטנות של מזון</p>
 <p>מעגלי עם אלמנטים עליון ותחתון: השימוש במאוורר עם שני האלמנטים מאפשר לבשל מזון מהר יותר ובאופן יעיל יותר, מושלם לפיסות גדולות שמחייבות בישול יסודי. מעניק תוצאות דומות לשימוש בשיפוד, מסחרר את החום סביב המזון, במקום להזיז את המזון עצמו, מה שמאפשר בישול של מזון בכל גודל ובכל צורה</p>	 <p>דלת פנימית מזכוכית לחלוטין: דלת פנימית מזכוכית לחלוטין, משטח שטוח אחד שקל לשמור על ניקיונו</p>
 <p>דלת הזכוכית הפנימית: ניתנת להסרה במספר תנועות מהירות לניקוי</p>	 <p>תאורת צד: שתי תאורות בצדדים מנוגדים משפרות את הראות בתוך התנור</p>
 <p>פירוליטית: ניתן לבחור מחזורי ניקוי פירוליטיים ככל הנחוץ לניקוי אוטומטי של פנים התנור</p>	 <p>לתא התנור 5 רמות בישול שונות</p>



מסילות טלסקופיות: מאפשרות למשוך החוצה את הכלי ולבדוק אותו בלי להוציאו לחלוטין מהתנור.



הקיבולת מציינת את החלל השימושי בתא התנור בליטרים.



מבערים מהירים במיוחד: מבערים רבי-עוצמה מהירים במיוחד מעניקים הפסק של עד 5 קילוואט.



בקרה בכפתורים

---

## Benefit (TT)

---

### **כיריים גז**

הגז מספק שליטה קבועה על מקור החום ושינוי הטמפרטורה הוא מיידית מצוידת בצמד תרמי, אספקת הגז מנותקת אם הלהבה נכבית למען בטיחות רבה יותר.

### **פירוליטי**

ניקוי קל של התנור הודות לפונקציית פירוליטי מיוחדת

### **בקרה בכפתורים**

הגדרת טיימר קלה ואינטואיטיבית עם כפתורים פשוטים

### **תא אחסון**

יותר מקום אחסון הודות לתא התחתון, מושלם לאחסון אביזרים או כלי בישול

### **הולכת חום אמיתית**

ביצועי הבישול הטובים ביותר מובטחים על ידי זרימה מעגלית מאווררת. מאווררים וגופי חימום מרובים מבטיחים זרימת חום אווירודינמית מושלמת, המאפשרים בישול הומוגני ומהיר יותר בתוך החלל.

### **בישול מרובה דרגות**

מספר דרגות בישול מאפשרות גמישות מירבית בשימוש

### **אור הלוגן בדרגות שונות**

תאורת הלוגן פנימית בדרגות שונות מבטיחה נראות מעולה

### **זכוכית פנימית ניתנת להסרה**

זכוכיות דלת פנימיות שניתנות להסרה בקלות לניקוי מלא

### **אוויר בזרימה צולבת**

מערכת קירור חדשה עם מאוורר זרימה צולבת אוויר מהדלת לחיפוי הקיר

### **מסילות טלסקופיות**

הוצאה קלה והכנסת בטוחה של תבניות לתנור הודות למסילות טלסקופיות

### **חלל איזותרמי**

ביצועי הבישול הטובים ביותר ביעילות האנרגטית הגבוהה ביותר

### **דלת קרה**

במהלך כל פעולה, זכוכית הדלת החיצונית קרה, מונעת כל סכנת כוויות

---

## AirFry (אביזר אופציונלי של AIRFRY)

(אוכל קל וטעים יותר הודות לסלסלת איירפריי (אביזר אופציונלי

### **(מנגל (אביזר אופציונלי**

(בישול מנגל ישירות בתנור עם הגריל הדו צדדי (אביזר מנגל אופציונלי

### **(אבן פיצה (אביזר אופציונלי**

(אופציונלי STONE אפייה עם אבן שמוט לקבלת פיצה רכה ופריכה ולמאפי שמרים (אביזר

### **גובה מתכוונן**

כיריים שנמצאות בקו נקי עם משטח העבודה הודות לרגליים מתכווננות

### **טורבינה בודדת**

לתנור יש מאוורר שמצויד בגוף חימום עגול המאפשר בישול בחום מסתובב