

HOBD382MB2

Οικογένεια προϊόντων	Εστία
ΤΥΠΟΣ ΕΝΤΟΙΧΙΣΜΟΥ	Εξαιρετικά χαμηλό προφίλ ή επίπεδα με τον πάγκο
Διαστάσεις	83 cm
Παροχή ενέργειας	Ηλεκτρική
ΤΥΠΟΣ	Επαγωγική με ενσωματωμένο απορροφητήρα
Τύπος απορρόφησης	Με εξαγωγή
Ηλεκτρονικός έλεγχος λειτουργίας	Ναι
Κωδικός EAN	8017709341886
Κλάση ενεργειακής απόδοσης (EEC)	A+

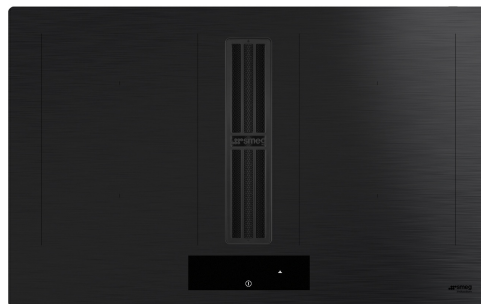

ΑΙΣΘΗΤΙΚΗ



Αισθητική	Classic
Χρώμα	Ματ Μπλακ
Φινίρισμα	Γυαλί
Υλικό	Γυαλί
Τύπος γυαλιού	Κεραμική
Άκρο κρυστάλλου	Κάθετο
Βάσεις σκευών	Ανοξειδωτο ασάλι
Διπλή κεραμοποίηση	Ναι
Τύπος χειριστηρίων	EVO Slider
Μπάρα επιλογών	Ναι
Χρώμα LED	Λευκό
Θέση χειριστηρίων	Μπροστά
Χρώμα μεταξοτυπίας	Γκρι

Προγράμματα/Λειτουργίες



Αριθμός επαγωγικών ζωνών μαγειρέματος	4
Επιλογές ρύθμισης χρόνου	Αυτόματη απενεργοποίηση
Αριθμός ζωνών μαγειρέματος με booster	4
Αριθμός ζωνών Multizone	2
Κύριος διακόπτης on/off	Ναι
Επίπεδα ισχύος	9
Συνολικός αριθμός ζωνών μαγειρέματος	4

ΕΠΙΛΟΓΕΣ



Επιλογή Multizone	Nαι	Ένδειξη υπολειπόμενου χρόνου	Nαι
Τύπος ευέλικτης ζώνης	Multizone	Λειτουργία Περιορισμού Ισχύος	Nαι Advance
ΔΙΑΣΤΑΣΕΙΣ ΟΠΗΣ	490x750 mm	Λειτουργία Περιορισμού Ισχύος σε W	2800, 3500, 4500, 7400 W
Αυτόματη λειτουργία Keep Warm	Nαι	Επιλογή επίδειξης εκθεσιακού χώρου	Nαι
Χρονοδιακόπτης λήξης μαγειρέματος	4	Κλείδωμα ελέγχου/Ασφάλεια παιδιών	Nαι
Επιλογή παύσης	Nαι	Επιλογή καθαρισμού	Nαι
Υπενθύμιση χρόνου	1	Γρήγορη εκκίνηση	Nαι
Ειδοποίηση λήξης μαγειρέματος	Nαι	Ταχεία επιλογή επιπέδου ισχύος	Nαι

ΤΕΧΝΙΚΑ ΧΑΡΑΚΤΗΡΙΣΤΙΚΑ



Εμπρός αριστερά - Επαγωγή - Multizone - 2.10 kW - Booster 3.0 kW - 21.0x19.0 cm
 Πίσω αριστερά - Επαγωγή - Multizone - 2.10 kW - Booster 3.00 kW - 21.0x19.0 cm
 Πίσω δεξιά - 2.10 kW - Booster 3.00 kW - 21.0x19.0 cm
 Εμπρός δεξιά - 2.10 kW - Booster 3.00 kW - 21.0x19.0 cm
 Multizone left - Booster 3.70 kW - 39.0x21.0 cm
 Multizone right - Booster 3.70 kW - 39.0x21.0 cm

Αυτόματη ρύθμιση βάσει της διαμέτρου του σκεύους	Nαι	Αυτόματη απενεργοποίηση σε περίπτωση υπερχειλίσης	Nαι
Ανίχνευση σκεύους	Nαι, τουλάχιστον 9 cm	Ένδειξη εναπομένουσας θερμότητας	Nαι
Μόνιμη αυτόματη ανίχνευση σκεύους με ένδειξη	Nαι	Προστασία από τυχαία εκκίνηση	Nαι

ΠΕΡΙΛΑΜΒΑΝΟΜΕΝΑ ΑΞΕΣΟΥΑΡ

Άλλα εξαρτήματα	Περιλαμβάνεται κιτ φιλτραρίσματος και ανανεώσιμο φίλτρο άνθρακα
------------------------	---

ΗΛΕΚΤΡΙΚΗ ΣΥΝΔΕΣΗ

Ονομαστική ισχύς ηλεκτρικής σύνδεσης (W)	7620 W	Συχνότητα (Hz)	50/60 Hz
Ένταση ρεύματος	33 A	Μήκος καλωδίου τροφοδοσίας	120 cm
Τάση (V)	220-240 V	Terminal box	6 poles

Τάση 2 (V)	380-415 V	Φις	No
Τύπος παρεχόμενου καλωδίου	Ναι, μονή και διπλή φάση		

Χειριστήρια (απορροφητήρας)

Χειρισμός απορροφητήρα	Έλεγχος αφής	Οθόνη	Ναι
Χρώμα led	Λευκό		

Προγράμματα / Λειτουργίες (απορροφητήρας)

Λειτουργία καθυστέρησης	Ναι	Ρύθμιση χρόνου απορρόφησης	Καθυστέρηση
Αριθμός ταχυτήτων	8	Άλλες επιλογές	Περιλαμβάνεται κιτ ανακύκλωσης και εξαγωγής
Εντατική ταχύτητα	2	Αυτόματος εξαερισμός	Ναι

Τεχνικά χαρακτηριστικά (απορροφητήρας)

Μέγιστη χωρητικότητα ελεύθερης εξόδου	650 m ³ /h	Φίλτρα συγκράτησης λίπους	Ανοξείδωτο ατσάλι
Ισχύς μοτέρ	220 W	Περιλαμβάνονται φίλτρα άνθρακα	ΝΑΙ, αναγεννήσιμο
Αριθμός φίλτρων	1	Ένδειξη αντικατάστασης φίλτρου	Ναι

ΣΗΜΑΝΣΗ ΑΠΟΔΟΣΗΣ / ΕΝΕΡΓΕΙΑΣ

Δυναμική Απόδοση Ρεύματος Αέρα (FDE)	32,10	Εκπομπή θορύβου με στάθμιση A στον αέρα στις μέγιστες στροφές (SPE _{max})	68 dBA
Κλάση απόδοσης δυναμικής ρευμάτων αέρος (FDEC)	A	Εκπομπή θορύβου με στάθμιση A στον αέρα στην εντατική λειτουργία (SPE _{boost})	73 dBA
Απόδοση φωτισμού (LE)	0,0 lux/W	Κατανάλωση ισχύος σε κατάσταση αναμονής (P _s)	0,49 W
Κατηγορία απόδοσης φωτισμού (LEC)	NA	Συντελεστής αύξησης χρόνου (F)	0,8
Απόδοση φιλτραρίσματος λίπους (GFE)	85,1 %	Δείκτης ενεργειακής απόδοσης	44,2
Κατηγορία απόδοσης φιλτραρίσματος λίπους (GFEC)	B	Μετρημένος ρυθμός ροής αέρα στο σημείο βέλτιστης απόδοσης (Q _{ber})	320 m ³ /h
Ροή αέρα στις ελάχιστες στροφές (Q _{min})	230 m ³ /h	Μετρημένη πίεση αέρα στο σημείο βέλτιστης απόδοσης (P _{ber})	502 Pa
Ροή αέρα στις μέγιστες στροφές (Q _{max})	500 m ³ /h		
Ροή αέρα στην εντατική λειτουργία (Q _{boost})	630 m ³ /h		
Εκπομπή θορύβου με στάθμιση A στον αέρα στις ελάχιστες στροφές (SPE _{min})	49 dBA		

Μετρημένη ηλεκτρική ισχύς εισόδου στο σημείο βέλτιστης απόδοσης (Wber) 139 W
Επίπεδο θορύβου στην υψηλότερη ρύθμιση (Lwa) 68 dBA

TAXYTHTA 1

Ρυθμός εξαγωγής IEC 61591 230 m³/h
Επίπεδο θορύβου IEC 60704-2-13 49 dBA
Πίεση 280 Pa
Ισχύς 40 W

TAXYTHTA 2

Ρυθμός εξαγωγής IEC 61591 270 m³/h
Επίπεδο θορύβου IEC 60704-2-13 51 dBA
Πίεση 370 Pa
Ισχύς 50 W

TAXYTHTA 3

Ρυθμός εξαγωγής IEC 61591 340 m³/h
Επίπεδο θορύβου IEC 60704-2-13 55 dBA
Πίεση 400 Pa
Ισχύς 70 W

Taxythta 4

Ρυθμός εξαγωγής IEC 61591 370 m³/h
Επίπεδο θορύβου IEC 60704-2-13 60 dBA
Πίεση 450 Pa
Ισχύς 90 W

TAXYTHTA 5

Ρυθμός εξαγωγής IEC 61591 400 m³/h
Επίπεδο θορύβου IEC 60704-2-13 62 dBA
Πίεση 500 Pa
Ισχύς 100 W

TAXYTHTA 6

Ρυθμός εξαγωγής IEC 61591 435 m³/h
Επίπεδο θορύβου IEC 60704-2-13 63 dBA
Πίεση 550 Pa
Ισχύς 120 W

TAXYTHTA 7

Ρυθμός εξαγωγής IEC 61591 460 m³/h
Επίπεδο θορύβου IEC 60704-2-13 65 dBA
Πίεση 600 Pa
Ισχύς 150 W

TAXYTHTA 8

Ρυθμός εξαγωγής IEC 61591 500 m³/h
Επίπεδο θορύβου IEC 60704-2-13 68 dBA
Πίεση 620 Pa
Ισχύς 170 W

ΕΝΤΑΤΙΚΗ ΤΑΧΥΤΗΤΑ

Ρυθμός εξαγωγής (IEC 61591)	540 m ³ /h
Επίπεδο θορύβου IEC 60704-2-13	70 dBA
Πίεση	625 Pa
Ισχύς	180 W

ΕΝΤΑΤΙΚΗ ΤΑΧΥΤΗΤΑ 2

Ρυθμός εξαγωγής IEC 61591	630 m ³ /h
Επίπεδο θορύβου IEC 60704-2-13	73 dBA
Πίεση	630 Pa
Ισχύς	220 W

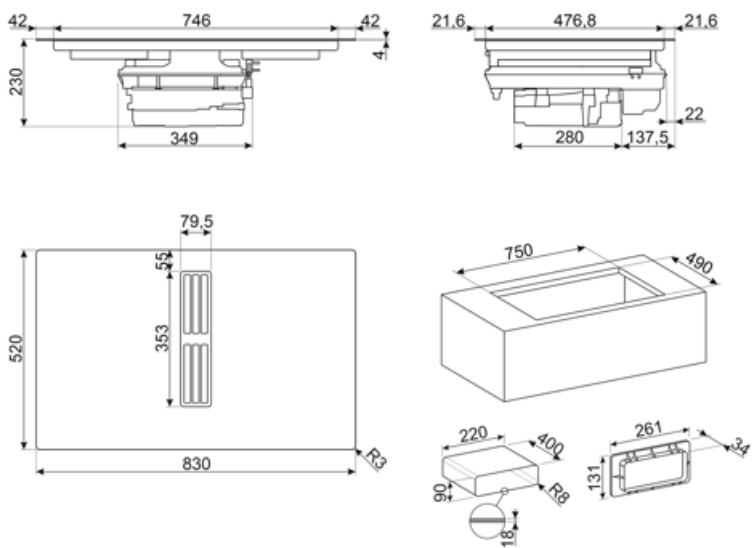

Not included accessories



CON60H

Επίπεδος σύνδεσμος αγωγού για σωλήνες 220*60 mm. Βοηθάει στην σύνδεση περισσότερων σωλήνων του κιτ KITEHOBD4

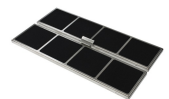

FLTHOBD2

2 φίλτρα άνθρακα υψηλής απόδοσης που μπορούν να αναγεννηθούν έως και 8 φορές, πλένοντάς τα στο πλυντήριο πιάτων και στεγνώνοντάς τα στους 70° στο φούρνο για 120 λεπτά το πολύ



GRILLPLATE

Universal επιφάνεια ψησίματος για εστίες επαγωγικές, αερίου, κεραμικές και ηλεκτρικές. Αντικολλητική επιφάνεια ιδανική για το ψήσιμο κρέατος, τυριών και λαχανικών. Διαστάσεις: 410 x 240cm



KITDT50X10

ταινία για το κιτ εγκατάστασης του HOBD*2. Μήκος 10 m. Πλάτος 50 mm.



KITEHOBD4

Κιτ φιλτραρίσματος (πλευρική έξοδος) προαιρετικό για απορροφητήρα: σωλήνας 1,5 m και καμπύλη

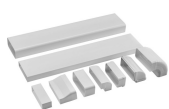

KITRHOB6

Κιτ συναρμολόγησης για εγκατάσταση με ανακυκλοφορία: σωλήνες και καμπύλες που προορίζονται για σύνδεση σε βάση με ελάχιστο ύψος 6 εκ. Διατίθεται για τη σειρά HOBD*2.



TPK

Επιφάνεια ψησίματος από ανοξείδωτο ατσάλι για ψήσιμο τύπου Terraplayaki



CON90H

Σύνδεσμος για ορθογώνιους σωλήνες ύψους 90 mm. Μέγεθος εξωτερικά 227*94*63 mm, εσωτερικά 223*90*63 mm



GRI60H

Rectangular Louvred grille, external size 246*80 mm and internal size 226*60*50 mm

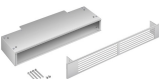

GRIX6H

Γρίλια εξαερισμού από ανοξείδωτο χάλυβα, μέγεθος 426*60 mm.

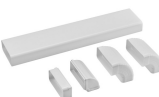

KITEHOBD10

Κιτ αγωγού για HOBD*2 με σωλήνες και καμπύλη ύψους 10 mm.



















KITREBFLOW

Ορθογώνιο πλέγμα που χρησιμοποιείται στο σύστημα εξαερισμού, 290 x 160 mm. Φραγή για τη ρύθμιση της ροής του αέρα από την κουζίνα. Συμβατό για μοντέλα HOBD*2.

KITSEBL

Τετράγωνο πλέγμα που χρησιμοποιείται στο σύστημα εξαερισμού με φραγή για τη ρύθμιση της ροής του αέρα από την κουζίνα. Συμβατό για μοντέλα HOBD*2.

Symbols glossary

	Power Booster: η επιλογή επιτρέπει στη ζώνη να λειτουργεί σε πλήρη ισχύ όταν απαιτείται πολύ έντονο μαγείρεμα.		Παιδική ασφάλεια: ορισμένα μοντέλα είναι εξοπλισμένα με συσκευή για το κλείδωμα του προγράμματος/κύκλου έτσι ώστε να μην μπορεί να αλλάξει κατά λάθος.
	Ο πίνακας ελέγχου ρυθμιστικών σας επιτρέπει να ρυθμίσετε την ισχύ απλά περνώντας το δάχτυλό σας κατά μήκος της συσκευής αφής.		Λειτουργία Keep Warm: Η λειτουργία διατήρησης ζεστού διατηρεί το μαγειρεμένο φαγητό ζεστό. Σε αυτή τη λειτουργία η ζώνη θέρμανσης λειτουργεί με ελάχιστη ισχύ για 120 λεπτά και στη συνέχεια απενεργοποιείται αυτόματα.
	Πολλαπλές ζώνες: επιτρέπει τη χρήση πολλών τηγανιών ταυτόχρονα, μεγάλων ή μικρών, προσφέροντας ελευθερία τοποθέτησης και μεγαλύτερη ευελιξία		Προστασία υπερπλήρωσης: Η ειδική προστασία υπερπλήρωσης κλείνει την θερμάστρα εάν υπάρξει υπερχειλίση υγρών.
	PAUSE_72dpi		Γρήγορη επιλογή, με ένα άγγιγμα το μαγείρεμα αρχίζει στο υψηλότερο επίπεδο, στη συνέχεια μειώνεται αυτόματα μετά το χρόνο. Ιδανικό για πιάτα που απαιτούν γρήγορο βρασμό και στη συνέχεια συνεχές μαγείρεμα χωρίς συνεχή έλεγχο (π.χ. ζωμός βοδινού).
	Λειτουργία γρήγορης εκκίνησης: η επιλεγμένη θερμοκρασία επιτυγχάνεται γρηγορότερα. Το θερμαντικό στοιχείο λειτουργεί στη μέγιστη ισχύ μέχρι να επιτευχθεί η σωστή θερμοκρασία.		Ένδειξη υπολειπόμενης θερμότητας: Μετά την απενεργοποίηση της κεραμικής εστίας, ο δείκτης υπολειπόμενης θερμότητας δείχνει ποια από τις ζώνες θέρμανσης παραμένει ζεστή. Όταν η θερμοκρασία πέσει κάτω από τους 60 ° C, ο δείκτης σβήνει.
	Χρόνος που έχει παρέλθει: δείχνει πόσο καιρό χρησιμοποιείται η ζώνη μαγειρέματος.		Χρονόμετρο: Όλες οι κεραμικές εστίες διαθέτουν χρονοδιακόπτη που τερματίζει αυτόματα το μαγείρεμα μετά από προκαθορισμένο χρόνο.
	Μόνιμη αυτόματη ανίχνευση pot		Ανίχνευση ελάχιστης διαμέτρου δοχείου 9 cm
	Δυνατότητα ρύθμισης της μέγιστης απορρόφησης ισχύος της εστίας		Evolution Slider απόλυτο εφέ ghost με οπίσθιο φωτισμό