

HOBD472D2

Produktfamilie	Kogeplade
Indbygningstype	Ultra-lav profil eller fuldt på linje
Dimension	70 cm
Strømforsyning	Elektrisk
Type	Induktion med integreret emhætte
Udsugning	Uddrivning
Udsugningsstyring	Ja
EAN-kode	8017709341862
Energieffektivitetsklasse (EØF)	A+

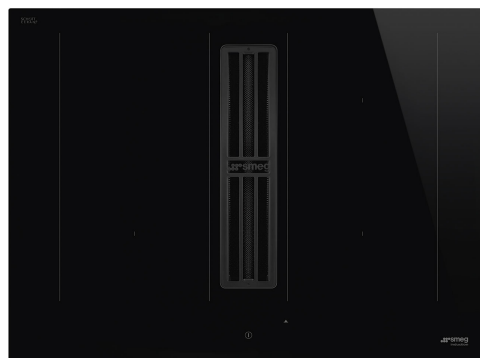

Æstetik



Æstetik	Universal
Farve	Sort
Finish	Glas
Materiale	Glas
Glastype	Keramisk
Glas kant	Lige kant
Grydereoler	Rustfrit stål
Type af betjeningsindstilling	EVO Slider
Glider	Ja
Glider	Rød
Drejeknap position	Forside
Serigrafi farve	Grå

Program / Funktioner



Samlet antal induktionszoner	4
Timer	Automatisk afbryder
Antal kogezone med booster	4
Antal multizoner	2
Tænd/slukket-knap	Ja
Effektniveauer	9
Zoner i alt	4

Valgmuligheder



Multizone	Ja	Begrænset strømforbrugstilstand	Ja Advance
Fleksibel Zonetype	MultiZone	Begrænset strømforbrug-tilstand - Trin	2800, 3500, 4500, 7400 W
Udsækning af bordplade	490x560 mm	Showroom Demotilstand	Ja
Automatisk holde varm-funktion	Ja	Knapper lås/børnesikring	Ja
Timer for slut på tilberedning	4	Mulighed for tvillingzone	Ja
Pauseindstilling	Ja	Mulighed vor rengøring	Ja
Minutur	1	Hurtig start	Ja
Lydalarm for endt tilberedning	Ja	Hurtig niveauindstilling	Ja
Visning af resterende tid	Ja		

Tekniske egenskaber



Forrest til venstre - 2.10 kW - Booster 3.00 kW - 21.0X19.0 cm
 Bagest til venstre - 2.10 kW - Booster 3.00 kW - 21.0X19.0 cm
 Bagest til højre - 2.10 kW - Booster 3.00 kW - 21.0X19.0 cm
 Front-højre - 2.10 kW - Booster 3.00 kW - 21.0X19.0 cm
 Multizone left - Booster 3.70 kW - 39.5x22.0 cm
 Multizone right - Booster 3.70 kW - 39.5x22.0 cm

Automatisk justering af pandediameter	Ja	Automatisk slukning ved overløb	Ja
Panderegistrering	Ja, min 9 cm	Restvarmeindikator	Ja
Permanent automatisk detektion af gryder med angivelse af den relative betjening	Ja	Beskyttelse mod uønsket start	Ja

Medfølgende tilbehør

Andet tilbehør	Filtrerings sæt og regenererbart kulfilter inkluderet
-----------------------	---

Elektrisk tilslutning

Elektrisk tilslutning, normering (W)	7620 W	Frekvens (Hz)	50/60 Hz
Nuværende	33 A	Strømforsyning ledningslængde	120 cm
Spænding (V)	220-240 V	Klemkasse	6 poler
Spænding 2 (V)	380-415 V	Stik	No
Type el-kabel medfølger	Ja, enkelt- og dobbeltfas		

Controls (hood)

Emhætte betjeningsindstilling	Touch Kapacitiv	Display	Ja
Led-farve	Rød		

Programs / Functions (hood)



Forsinkelsesfunktion	Yes	Andre tilvalg	Filtersæt medfølger
Antal hastigheder	8	Auto-Vent	Ja
Intensiv hastighed	2	Auto-Vent	ja
Emhætte tidsindstilling	Forsinkelse		

Tekniske funktioner (Emhætte)

Maksimal kapacitet frit udtag	650 m ³ /h	Fedtfiltre	Aluminium
Motoreffekt	220 W	Kulfiltre medfølger	JA, regenererbar
Antal filtre	1	Visning af filterudskiftning	Ja

Ydeevne / Energimærke (Emhætte)

Fluid Dynamic Efficiency (FDE)	32.10	Luftbåren, akustisk A-vægtet lydtryks-emission ved maksimumshastighed (SPEmax)	68 dBA
Fluid Dynamic Efficiency Klasse (FDEC)	A	Luftbåren, akustisk A-vægtet lydtryks-emission ved boost-hastighed (SPEbooster)	73 dBA
Belysningens effektivitet (LE)	0.0 lux/W	Strømforbrug i slukket tilstand (Po)	0.49 W
Belysningens effektivitetsklasse (LEC)	NA	Tid, stigningsfaktor (F)	0.8
Fedtfiltrering effektivitet (GFE)	85.1 %	Energieffektivitetsindeks for første hulrum	44.2
Fedtfiltrering effektivitetsklasse (GFEC)	B	Målt luftmængde ved bedste driftspunkt (Qbep)	320 m ³ /h
Luftstrøm ved minimumshastighed (Qmin)	230 m ³ /h	Målt lufttryk ved bedste driftspunkt (QBEP)	502 Pa
Luftstrøm ved maksimumshastighed (Qmax)	500 m ³ /h	Målt elektrisk effektoptag ved bedste driftspunkt (Wbep)	139 W
Luftstrøm ved boost-hastighed (Qboost)	630 m ³ /h	Lydeffektniveau på højeste indstilling (LWA)	68 dBA

Luftbåren, akustisk A-
vægtet lydtryks-
emission ved
minimumshastighed
(SPEmin) 49 dBA

Hastighed 1

Udsugningshastighed 230 m³/h
(IEC 61591)
Støjniveau (IEC 60704-2
-13) 49 dBA
Tryk 280 Pa
Effekt 40 W

Hastighed 2

Udsugningshastighed 270 m³/h
(IEC 61591)
Støjniveau (IEC 60704-2
-13) 51 dBA
Tryk 370 Pa
Effekt 50 W

Hastighed 3

Udsugningshastighed 340 m³/h
(IEC 61591)
Støjniveau (IEC 60704-2
-13) 51 dBA
Tryk 400 Pa
Effekt 70 W

Hastighed 4

Udsugningshastighed 370 m³/h
(IEC 61591)
Støjniveau (IEC 60704-2
-13) 60 dBA
Tryk 570 Pa
Effekt 90 W

Speed 5

Udsugningshastighed 400 m³/h
(IEC 61591)
Støjniveau (IEC 60704-2
-13) 62 dBA
Tryk 500 Pa
Effekt 100 W

Speed 6

Udsugningshastighed 435 m³/h
(IEC 61591)
Støjniveau (IEC 60704-2
-13) 63 dBA
Tryk 550 Pa
Effekt 120 W

Speed 7

Udsugningshastighed 460 m³/h
(IEC 61591)
Støjniveau (IEC 60704-2
-13) 65 dBA
Tryk 600 Pa
Effekt 150 W

Speed 8

Udsugningshastighed 500 m³/h
(IEC 61591)
Støjniveau (IEC 60704-2
-13) 68 dBA
Tryk 620 Pa
Effekt 170 W

Intensiv hastighed

Udsugningshastighed (IEC 61591)	540 m ³ /h
Støjniveau (IEC 60704-2 -13)	70 dBA
Tryk	625 Pa
Effekt	180 W

Intensive Speed 2

Udsugningshastighed (IEC 61591)	630 m ³ /h
Støjniveau (IEC 60704-2 -13)	73 dBA
Tryk	630 Pa
Effekt	220 W

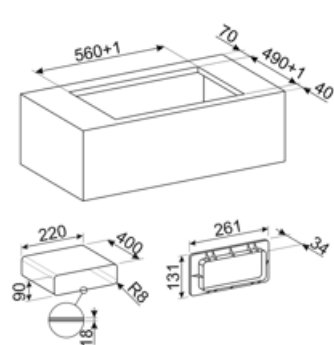
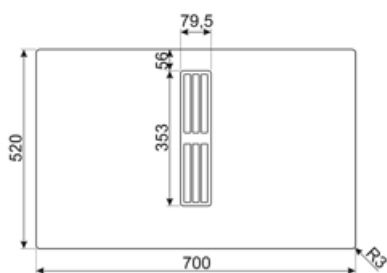
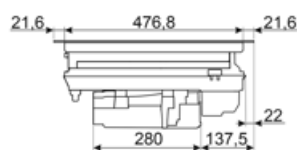
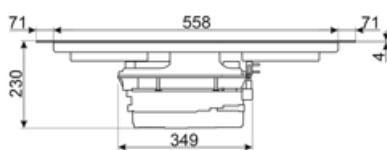

Not included accessories



CON60H

Fladt kanalstik til 220*60 mm rør. Til at tilslutte flere rør til KITEHOBD4 sættet



CON90H

Stik til rektangulære rør højde 90 mm. Størrelse udvendig 227*94*63 mm, indvendig 223*90*63 mm

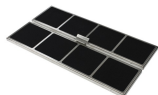

FLTHOBD2

n.2 højtydende kulfiltre, der kan regenereres op til 8 gange ved at vaske det i opvaskemaskinen og tørre det ved maks. 70° i ovnen i maks. 120 minutter



GRI60H

Rectangular Louvred grille, external size 246*80 mm and internal 226*60*50 mm



GRILLPLATE

Universalgryde til induction, gas, keramik og elektriske kogeplader. Non-stick overflade ideel til tilberedning af kød, ost og grøntsager. Dimensioner: 410 x 240 mm.



GRIX6H

Ventilationsrist i rustfrit stål, størrelse 426*60 mm.



KITDT50X10

Tape til installationssæt til HOBD*2. 10 m længde. 50 mm bredde.

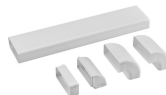

KITEHOBD10

Kanalsæt til HOBD*2 med rør og kurve høj 10 mm.



KITEHOBD4

Filtreringskit (lateral udgang) valgfri til kogeplader: rør 1,5 mt og kurve



KITREBFLOW

Rektangulært gitter til brug i ventilationssystemet, 290 x 160 mm. Tilbagesugningsspjæld til regulering af luftstrømmen fra køkkenet. Kompatibel med HOBD*2-modeller.

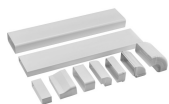

KITRHOB6

Monteringsset til recirkulerende installation: rør og kurver monteres i en sokkel på minimum 6 cm højde. Fås til HOBD*2-serien.

KITSEBL

Firkantet gitter til brug i ventilationssystemet, med tilbagesugningsspjæld til regulering af luftstrømm fra køkkenet. Kompatibel med HOBD*2-modeller.



RED60H

Reducer from 90 to 60 mm suitable for rectangular tube of 220 mm. Size: 220x90x92 mm



TPK



















Stainless steel grill plate to cook Teppanyaki dishes

TPKPLATE



Universalplade til induktion, gas, keramik og elektriske kogeplader. Non-stick overflade ideel til tilberedning af fisk, æg og grøntsager. Dimensioner: 410 X 240 mm.

Symbols glossary

	Permanent automatisk grydedetektion		Et smart infrarødt system, der gør det muligt for en emhætte og kogeplade med denne funktion at arbejde sammen.
	Power booster: gør det muligt for zonen at arbejde med fuld effekt, når meget intens madlavning er nødvendig.		Børnesikring: nogle modeller er udstyret med en enhed til at låse programmet / cyklussen, så det ikke på uheldigvis kan ændres.
	Sliderens kontrolpanel giver dig mulighed for at justere strømmen ved blot at føre fingeren hen over touch-enheden.		Denne funktion giver dig mulighed for at holde tilberedt mad varm uden at brænde den på
	Multizone: gør det muligt at bruge flere pander på én gang, store eller små, hvilket giver placeringsfrihed og større fleksibilitet		Beskyttelse mod overfyldning: Den specielle overfyldningsbeskyttelse lukker ovnen ned i nærvær af væskestrømning.
	Alle kogezone kan reduceres til det minimale effektniveau, så kogepladen kan efterlades uden opsyn i en kort periode uden at mad overstiger eller brænder. Tryk derefter på denne funktion igen, de tidligere indstillede effektniveauer kan genaktiveres.		Hurtigt valg, med et tryk begynder tilberedningen på det højeste niveau og reduceres derefter automatisk efter tid. Ideel til retter, der kræver hurtig kogning og derefter fortsat tilberedning uden konstant kontrol (f.eks. Oksekødssuppe).
	Quick Start-funktion: den valgte temperatur nås hurtigere. Varmelegemet fungerer ved maksimal effekt, indtil den rigtige temperatur er nået.		Angivelse af restvarme: Efter at den keramiske kogeplade er slukket, viser indikatoren for restvarme, hvilken af varmezonerne der stadig er varm. Når temperaturen falder til under 60 °C slukkes indikatoren.
	Forløbet tid: viser, hvor længe kogezone har været i brug.		Timer: Alle keramiske kogeplader har en timer, der automatisk afslutter tilberedningen efter en forudindstillet tid.
	TWIN_ZONE_72dpi		Min diameter grydedetektion på 9 cm
	Mulighed for at indstille kogepladens maksimale effektabsorbering		Evolution Slider totalt bagbelyst ghost effect