

KBT600VE

Termékcsalád	Hood
Páraelszívó típusa	Dekoratív fali páraelszívó
Design	T flat
Elszívás	Elszívás
Elektronikus vezérlés	Igen
Anyag	Rozsdamentes acél + üveg
Acél típusa	Szálcsiszolt
EAN kód	8017709289713
Páraelszívó szélessége	60 cm



Küllem

Design család	Univerzális	Felületkezelés	Szatén
Szín	Rozsdamentes acél és üveg	Logo	Silk screen

Kezelő elemek

Vezérlőbeállítás	Elektronikus gombok
------------------	---------------------

Program/Funkciók

Sebességek száma	3
Intenzív sebesség	
24 órás légszűrő funkció	
Időbeállítási lehetőségek	

MŰSZAKI JELLEMZŐK

	Lámpák száma	2		Zsírszűrők	Alumínium
	Világítás típusa	LED		Szűrőcsere visszajelző	Igen
	Fényerősség	1.3 W		Szellőzőnyílás	150 mm
	Világos színhőmérsékleti skála (°K)	3000 °K		Minimális távolság a GÁZFŐZŐLAPTÓL	650 mm

Szabad kimenet maximális kapacitása	730 m ³ /h	Minimális távolság az ELEKTROMOS FŐZŐLAPTÓL	500 mm
Motorteljesítmény	230 W	Visszacsapó szelep	Igen
Szűrők száma	1		

	Elszívási teljesítmény IEC 61591 [m ³ /h]	Zajszint IEC 60704-2-13 [dBA]
1. sebességfokozat	243	48
2. sebességfokozat	332	55
3. sebességfokozat	451	62
Intenzív sebesség	677	71

Mellékelt tartozékok

Csőszűkítő	Igen
------------	------

Teljesítmény / Energiacímke



Éves energiafogyasztás (AEChood)	60 kWh/a	Levegőben terjedő, A-súlyozású akusztikus zajkibocsátás maximális sebességnél (SPEmax)	61 dBA
Energiahatékonysági osztály (EGK)	B	Levegőben terjedő, A-súlyozású akusztikus zajkibocsátás extra fordulatszámmon (SPEboost)	70 dBA
Folyadékdinamikai hatékonyság (FDE)	29.1	Energiafogyasztás készenléti üzemmódban (Ps)	0.22 W
Folyadékdinamikai hatékonysági osztály (FDEC)	A	Időnövekedési tényező (F)	1.0
Világításhatékonyság (LE)	68.5 lux/W	Energiahatékonysági mutató	57.4
Világításhatékonysági osztály (LEC)	A	Mért légáramlási sebesség a legjobb hatékonysági ponton (Qbep)	433 m ³ /h
Zsírszűrő hatékonyság (GFE)	81.1 %	Mért légnyomás a legjobb hatékonysági ponton (Pbep)	451 Pa
Zsírszűrő hatékonysági osztály (GFEC)	C	Mért felvett elektromos teljesítmény a legjobb hatásfok ponton (Wbep)	158 W
Légáramlás a legkisebb sebessén (Qmin)	243 m ³ /h		
Légáramlás a legnagyobb sebességen (Qmax)	451 m ³ /h		
Légáramlás extra sebességen (Qboost)	677 m ³ /h		

Levegőben terjedő, A-súlyozású akusztikus zajkibocsátás minimális fordulatszámmon (SPEmin)

47 dBA

A világítási rendszer névleges energiafogyasztása (WL)

3 W

Lámpa átlagos megvilágítása a főzőfelületen (Emiddle)

178 lux

Hangteljesítményszint a legmagasabb beállításnál (Lwa)

62 dBA

Elektromos csatlakozás

Elektromos csatlakozás névleges értéke

233 W

Frekvencia (Hz)

50-60 Hz

Feszültség

220-240 V

Tápkábel hossza

1500 mm

Opcionális tartozékok

Aktívszén-szűrő

No

Kürtő hosszabbító

No

Távirányító

No

Szellőzőnyílás

No

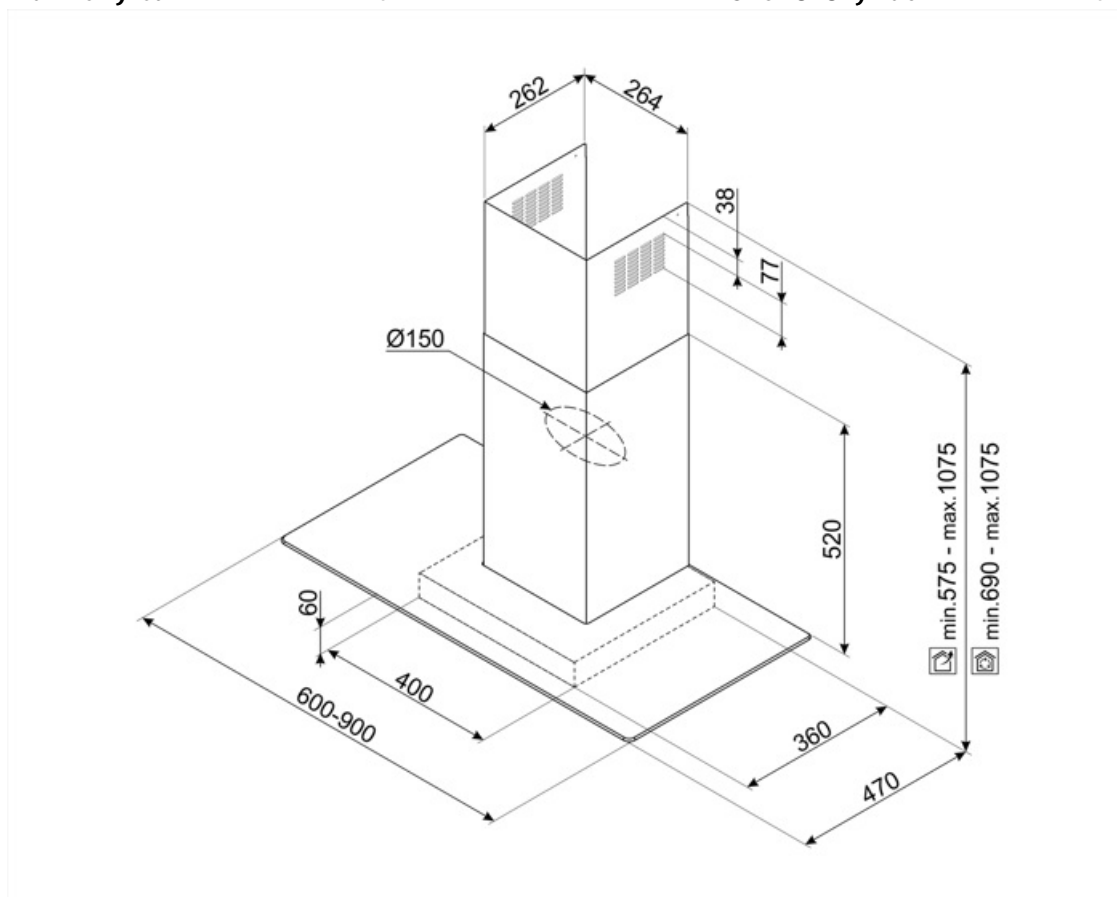

Not included accessories



KITCEKBT

Kürtő hosszabbító, mérete 261,5 * 260 * 830 mm, T-alakú páraelszívóhoz KBT * és KBCT *, max. magasság 1380 mm, rozsdamentes acél

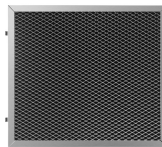

KITFCKBT



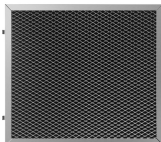



1 pcs di filtro a carboni attivi per i modelli di cappe KBT* / KBCT*



KITFCKBTR

1 db regenerálható * aktívszén-szűrő minden KBT/KBCT modellhez. * Mosogatógépben 12 alkalommal mosható és sütőben szárítható max. 90°-on 60 percig. Méret 237,5 (Ma)x245x10 mm

Symbols glossary

- | | | | |
|--|--|---|--|
|  | 24óra Ha ez a funkció be van jelölve, 24 órán keresztül óránként kb. 10 percig frissíti a levegőt minimális sebességgel és észrevehetetlen zajszint mellett. |  | Szűrők: A modell szűrőkkel rendelkezik, amelyek segítenek eltávolítani a főzés során a serpenyőkből kiáramló gőzt. |
|  | Automatikus kikapcsolás: Speciális beállítás, amely a főzés befejezése után egy előre beállított ideig fut, majd automatikusan kikapcsol. |  | Figyelmeztető lámpa: jelez, ha szűrőt cserélni kell. |
|  | Jelzőfények: Minden páraelszívó világítással rendelkezik a főzőterület megvilágításához vagy a konyha hangulatosabbá tételéhez. |  | Intenzív/turbó beállítás: ha extra gyors elszívás szükséges. |

