

KBT700XE

Skupina výrobků	Kapota
Typ digestoře	Dekoraturní nástěnný odsavač
Vzhled	T plochý
Extrakce	Extrakce
Elektronická řídicí jednotka	Ano
Materiál	Nerezová ocel
Typ oceli	Kartáčovaný
EAN kód	8017709286620
Šířka digestoře	70 cm





Aesthetics

Estetika	Universale	Povrchová úprava	Satén
Barva	Nerezová ocel	Logo	Silk screen

Ovládání

Nastavení ovládání	Elektronická tlačítka
--------------------	-----------------------

Program/funkce

Počet rychlostí	3
Intenzivní rychlost	
24 h funkce výměny vzduchu	
Možnosti nastavení času	

Technické parametry

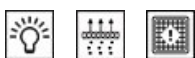

Počet světel	2	Filtry proti mastnotě	Hliník
Typ osvětlení	LED	Indikátor výměny filtru	Ano
Výkon osvětlení	1.3 W	Ventilační otvor	150 mm
Teplota barvy světla (°K)	3000 °K	Minimální vzdálenost od PLYNOVÉ varné desky	650 mm

Maximální kapacita volného výstupu	610 m ³ /h	Minimální vzdálenost od ELEKTRICKÉ varné desky	500 mm
Výkon motoru	230 W	Zpětný ventil	Ano
Počet filtrů	2		

	Sací výkon IEC 61591 [m ³ /h]	Hladina hluku IEC 60704-2-13 [dBA]
Rychlost 1	256	48
Rychlost 2	347	55
Rychlost 3	463	63
Intenzivní rychlost	688	72

Přiložené příslušenství

Redukce potrubí Ano

Výkon/energetický štítek



Roční účinnost spotřeby (AEC)	54 kWh/a	Vážená emise akustického výkonu při maximální rychlosti (SPE _{max})	63 dBA
Třída energetické účinnosti (EHS)	A	Vážená emise akustického výkonu při intenzivní rychlosti (SPE _{boost})	71 dBA
Dynamická účinnost kapalin (FDE)	29,2	Spotřeba energie v pohotovostním režimu (Ps)	0,24 W
Třída dynamické účinnosti kapalin (FDEC)	A	Faktor prodloužení času (F)	0,9
Účinnost osvětlení (LE)	65,0 lux/W	Třída energetické účinnosti	51,9
Třída účinnosti osvětlení (LEC)	A	Průtok vzduchu měřený za podmínek maximální účinnosti (Q _{bep})	386 m ³ /h
Účinnost filtrování tuků (GFE)	79,8 %	Tlak vzduchu měřený za podmínek maximální účinnosti (P _{bep})	428 Pa
Třída účinnosti filtrování tuků (GFEC)	C	Měřený příkon elektrické energie za podmínek maximální účinnosti (W _{bep})	157 W
Průtok vzduchu při minimální rychlosti (Q _{min})	256 m ³ /h	Jmenovitá spotřeba energie osvětlovací soustavy (WL)	3 W
Průtok vzduchu při maximální rychlosti (Q _{max})	463 m ³ /h	Průměrné osvětlení osvětlovací soustavy na varné desce (E _{middle})	157 lux
Průtok vzduchu při přídatné rychlosti (Q _{boost})	688 m ³ /h		
Vážená emise akustického výkonu při minimální rychlosti (SPE _{min})	47 dBA		

Hladina akustického výkonu při nejvyšším nastavení (Lwa)

63 dBA

Elektrické připojení

Jmenovitý výkon elektrického připojení 230 W
Napětí 220-240 V

Kmitočet (Hz) 50-60 Hz
Power supply cable length 1500 mm

Volitelné příslušenství

Filtr s aktivním uhlím No
Dálkové ovládání No

Prodloužení komínu No
Ventilační otvor No

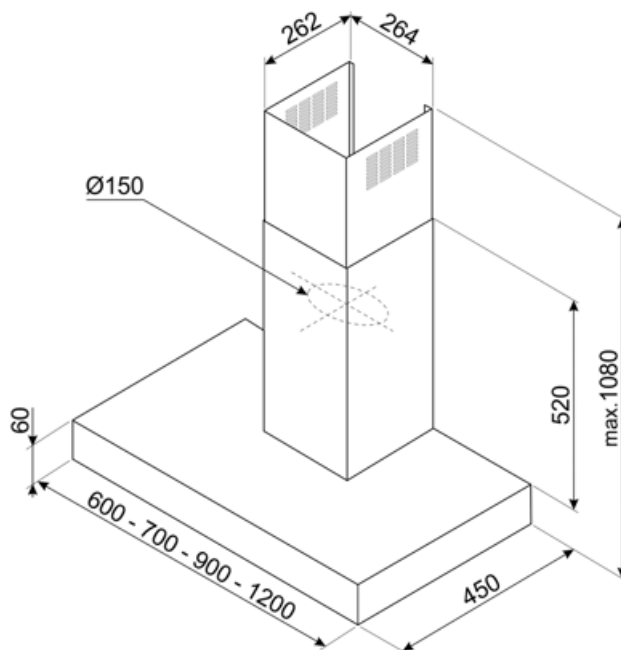

Not included accessories



KITCEKBT

Prodloužení komínu, rozměry 261,5 x 260 x 830 mm Vhodné pro odsavač ve tvaru T KBT* a KBCT*, maximální výška 1380 mm Nerezová ocel

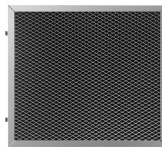

KITFCKBT







1 ks filtru s aktivním uhlím pro modely KBT* / KBCT*



KITFCKBTR

1 ks filtru s aktivním uhlím, regenerovatelný* vhodný pro všechny modely KBT/KBCT. * Lze mýt v myčce až 12x a sušit v troubě při max. 90° po dobu 60 minut. Rozměr 237,5(V) x 245 x 10 mm

Symbols glossary

-  24 h: Je-li zvolena tato funkce, osvěžuje vzduch po dobu cca 10 minut každou hodinu po dobu 24 hodin při minimální rychlosti a nepozorovatelné hladině hluku.
-  A: Sušicí výkon výrobku měřený od A+++ do D/G v závislosti na skupině výrobků
-  Výstražná kontrolka(-y): upozorňuje(-í) na nutnost výměny filtrů.
-  Intenzivní/turbo nastavení: je-li vyžadováno extra rychlé odsávání
-  Filtry: Model má filtry, které pomáhají odstranit mastnotu z páry vycházející z nádobí během vaření.
-  Automatické vypnutí: Speciální nastavení, které se spustí po skončení vaření po předem nastavenou dobu, a poté se automaticky vypne.
-  "LED světlo:" Všechny odsavače par jsou vybaveny osvětlením, které osvětluje varnou plochu nebo dotváří prostředí kuchyně.