

# KBT700XE

Famille	Hotte
Type de hotte	Hotte décorative murale
Design	Box
Type d'aspiration	Evacuation
Contrôle électronique	Oui
Matériau	Inox
Type d'inox	Brossé
Code EAN	8017709286620
Largeur hotte	70 cm





## Esthétique

Esthétique	Universel	Finition	Satiné
Couleur	Inox	Logo	Sérigraphié



## Commandes

Type de commandes	Touches électroniques
-------------------	-----------------------

## Programmes / Fonctions

Nombre de vitesses	3
Vitesse intensive	
Fonction de purification de l'air 24h	
Option de programmation de la durée	

## Technologie

				
Nombre de lampes	2	Filtres anti-graisses	Aluminium	
Type d'éclairage	LED	Témoin de remplacement des filtres	Oui	
Puissance de l'éclairage	1.3 W	Diamètre de sortie du moteur	150 mm	
Température de Couleur de la lumière (°K)	3000 °K			

Capacité d'aspiration à l'air libre (P0)	610 m³/h	Distance minimale d'installation au dessus d'une table de cuisson gaz	650 mm
Puissance du moteur	230 W	Distance minimale d'installation au dessus d'une table de cuisson électrique	500 mm
Nombre de filtres	2	Clapet anti-retour	Oui

	Capacité d'aspiration (IEC 61591) [m³/h]	Niveau sonore (IEC 60704-2-13) [dBA]
Vitesse 1	256	48
Vitesse 2	347	55
Vitesse 3	463	63
Vitesse intensive	688	72

## Accessoires inclus

Tube de réduction sortie Oui

## Performance / Etiquette Energétique



Consommation d'énergie annuelle (AEC)	54 kWh/a	Emission acoustique de l'air pondérée à la vitesse maximale (SPEmax)	63 dBA
Classe d'efficacité énergétique	A	Emission acoustique de l'air pondérée à la vitesse intensive (SPEboost)	71 dBA
Efficacité fluidodynamique (FDE)	29,2	Consommation d'énergie en mode "veille"	0,24 W
Classe d'efficacité fluidodynamique	A	Facteur d'augmentation du temps (F)	0,9
Efficacité lumineuse (LE)	65,0 lux/W	Indice d'efficacité énergétique	51,9
Classe d'efficacité lumineuse	A	Débit d'air mesuré au point de rendement maximal	386 m³/h
Efficacité de filtration des graisses	79,8 %	Pression d'air mesurée au point de rendement maximal	428 Pa
Classe d'efficacité de filtration des graisses	C	Puissance électrique à l'entrée mesurée au point de rendement maximal	157 W
Débit d'air à la vitesse minimale	256 m³/h	Puissance nominale du système d'éclairage	3 W
Débit d'air à la vitesse maximale (Qmax)	463 m³/h		
Débit d'air en mode intensif ou "boost"	688 m³/h		
Emission acoustique de l'air pondérée à la vitesse minimale (SPEmin)	47 dBA		

Eclairage moyen du système d'éclairage sur la surface de cuisson (Emiddle)	157 lux
Niveau de bruit au réglage le plus élevé	63 dBA

## Raccordement électrique

Puissance nominale électrique	230 W	Fréquence	50-60 Hz
Tension	220-240 V	Longueur du câble d'alimentation	1500 mm

## Options non incluses

Filtres à charbon	No	Kit extension de cheminée	No
Télécommande	No	Sortie moteur	No

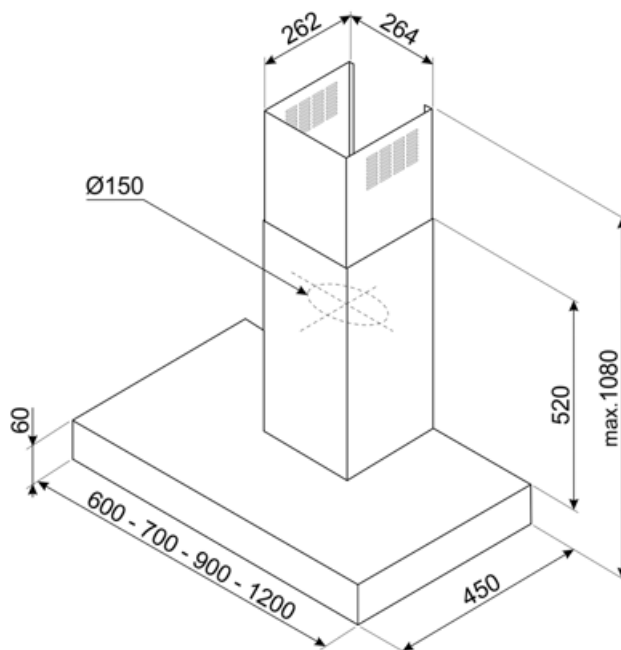

---

## Not included accessories

---



### KITCEKBT

Extension de la cheminée, dimensions 61,5 x 260 x 830 mm Compatible avec les hottes pyramidales KBT\* et KBCT\*, hauteur max. 1380 mm Inox

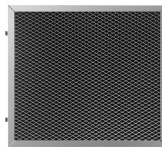

### KITFCKBT







Filtre charbon pour recyclage intérieur Kit 1 pièce Pour hottes KBT/KBCT



### KITFCKBTR

Filtre charbon pour recyclage intérieur régénérable Kit 1 pièce Pour hottes KBT/KBCT Il peut être lavé au lave-vaisselle jusqu'à 12 fois et séché au four à 90°C au maximum pendant 60 minutes Dimensions (HxLxP) 237,5x245x10mm

## Symbols glossary

-  **Fonction 24h** : Cette fonction crée un recyclage de l'air continu dans la pièce pour profiter d'un air purifié toute la journée. Le moteur s'active à la vitesse d'aspiration minimum pendant 10 minutes toutes les heures sur une période de 24 heures.
-  **A** : La classe A des produits Smeg garantit de basses consommation d'énergie
-  **Signal lumineux** : Un signal lumineux s'allume lorsque les filtres à charbon actif doivent être remplacés.
-  **Fonction Turbo** : La fonction Turbo permet de faire fonctionner la hotte à puissance maximale, pour accélérer l'élimination des odeurs les plus persistantes.
-  **Filtres anti-graisses** : Ce modèle est équipé de filtres qui permettent d'éliminer les graisses de la vapeur qui s'échappe des casseroles pendant la cuisson.
-  **Arrêt automatique** : L'option Arrêt automatique vous permet de programmer le temps d'arrêt de la hotte qui continuera à purifier l'air jusqu'à son arrêt automatique.
-  **Eclairage** : Les hottes sont équipées de lampes LED. La lumière peut être allumée indépendamment du ventilateur d'aspiration, ce qui permet d'éclairer le plan de travail.