

KBT9L4VN

Produktfamilie	Dunstabzugshaube
Art der Dunstabzugshaube	Wandhaube
Design	Flache T-Form
Umluft/Abluftbetrieb	ja
Elektronische Steuerung	Ja
Material	Edelstahl
Art des Edelstahls	Gebürstet
EAN-Code	8017709305734







Ästhetik

Ästhetik	Neutral	Glasart	Schwarz
Farbe	Edelstahl/Glas	Farbe des Siebdrucks	Schwarz
Oberfläche	Gebürstet	Markenlogo	Siebdruck

Bedienelemente

			
Art der Bedienung	Touch-Control, weiß hinterleuchtet	Display	Ja
Farbe der LED-Beleuchtung	Weiß		

Programme / Funktionen

Anzahl der Leistungsstufen	3
Intensive Leistungsstufe	
Luftreinigungsfunktion 24h	
Timerfunktion	
Auto-Vent 2.0	

Technische Eigenschaften



Anzahl der Beleuchtungen	1	Anzahl der Fettfilter	3
Art der Beleuchtung	LED	Art der Fettfilter	Aluminium
Beleuchtungsleistung	7.3 W	Filterwechselanzeige	Ja
Dimmbare Beleuchtung	Ja	Durchmesser für Motoranschluss	150 mm
Temperaturfarbe der Beleuchtung in (°K)	3000° - 5700° °K	Min. Sicherheitsabstand zu Gas-Kochfeld	650 mm
Luftstrom bei maximaler Geschwindigkeit im freiem Modus (P0)	730 m³/h	Min. Sicherheitsabstand zu Elektro-Kochfeld	500 mm
Motorleistung	230 W	Luftrückschlagklappe	Ja

	Luftstrom der Geschwindigkeiten in m³ (IEC 61591) [m³/h]	A-bewertete Luftschallemission (IEC 60704-2-13) [dBA]
Leistungsstufe 1	252	48
Leistungsstufe 2	341	55
Leistungsstufe 3	453	62
Intensiv	705	72

Serienzubehör

Adapter für Abluft Ja

Technische Daten / Energielabel



Jährlicher Energieverbrauch (AEChood)	58 kWh/Jahr	A-bewertete Luftschallemission bei maximaler Stufe (SPEmax)	62 dBA
Energieeffizienzklasse (auf einer Skala von A+++ bis D)	A	A-bewertete Luftschallemission bei Intensivstufe (SPEboost)	71 dBA
Fluiddynamische Effizienz (FDEhood)	30.5	Energieverbrauch im Stand-by Modus (Ps)	0.42 W
Klasse für die fluiddynamische Effizienz (FDEhood)	A	Zeitverlängerungsfaktor (f)	0.9
Beleuchtungseffizienz (LEhood)	28.2 lux/W	Energieeffizienzindex (EEI hood)	54.0
Beleuchtungseffizienzklasse (LEhood)	A	Volumenstrom im Bestpunkt (Qbep)	385 m³/h
Fettabscheidegrad (GFEhood)	73.7 %	Statistischer Druckunterschied im Bestpunkt (Pbep)	461 Pa
Klasse für den Fettabscheidegrad (GFEhood)	D	Elektrische Eingangsleistung im Bestpunkt (Wbep)	161 W
Luftstrom bei minimaler Geschwindigkeit (Qmin)	252 m³/h		

Luftstrom bei maximaler
Geschwindigkeit (Qmax) 453 m³/h

Luftstrom auf Intensivstufe
oder Schnelllaufstufe
(Qboost) 705 m³/h

A-bewertete
Luftschallemission bei
niedrigster Stufe (SPEmin) 46 dBA

Beleuchtungsleistung 7 W

Durchschnittliche
Ausleuchtung des
Arbeitsbereiches
(Emiddle) 209 lux

A-bewertete
Luftschallemission bei
höchster Einstellung
(Lwa) 62 dBA

Elektrischer Anschluss

Elektr. 238 W

Gesamtanschlußwert

Spannung 220-240 V

Frequenz 50-60 Hz

Länge Netzkabel 1500 mm

Zubehör

Aktivkohlefilter No

Fernbedienung No

Kaminschachtverlängerung No

Motoranschluss No

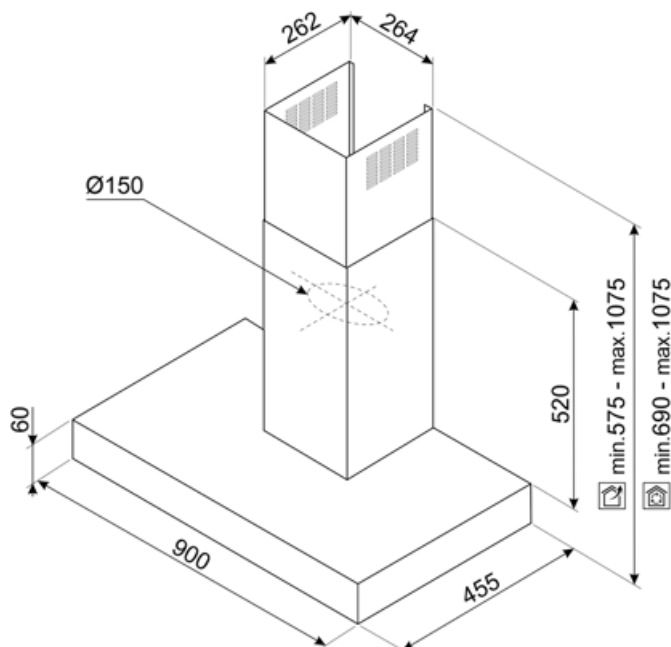

Sonderzubehör



KITCEKBT

Kaminschachtverlängerung für Abluft (Oberteil), 830 mm, Edelstahl, für Wandhaube KBT*/KBTC*, Gesamthöhe min. 520 – max. 1380 mm.

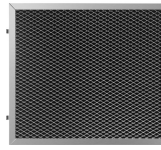

KITFCKBT



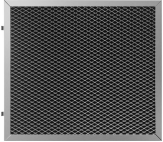







Aktivkohlefilter, rechteckige Bauform, für Serie KBT* KBCT*



KITFCKBTR

Longlife-Aktivkohlefilter, rechteckige Bauform, für Serie KBT*, KBCT*, spülmaschinengeeignet, bis zu 12x regenerierbar, Trocknung im Backofen bei max. 90°C für 60 min., Abm. LxBxH: 237,5x245x10 mm

Symbols glossary

- | | | | |
|--|--|---|--|
|  | 24h-Reinigungsfunktion: mit dieser wird die angesaugte Luft über einen Zeitraum von 24h pro Stunde für ca. 10 min. bei minimaler Geschwindigkeit und geringem Betriebsgeräusch umgewälzt |  | Fettfilter: damit werden Fette und Öle beim Garen aus dem aufsteigenden Wasserdampf herausgefiltert |
|  | Auto-Vent 2.0: infrarotgesteuerte, automatische Leistungsanpassung des Dunstabzugs nach der Kochstufe des Induktionskochfeldes. |  | Automatische Abschaltfunktion nach einer voreingestellten Zeit |
|  | |  | Dimmfunktion: mit dieser lässt sich die Ausleuchtung individuell dimmen, insbesondere für eine dezente Ambientebeleuchtung |
|  | LED-Display: zur optischen Anzeige der gewählten Programme, Funktionen und Optionen sowie die Restlaufzeit bis Programmende. |  | Filterwechselanzeige: zeigt den Status der Sättigung des Filters an |
|  | Beleuchtung: für eine Ausleuchtung des Kochbereiches beim Garen oder zur Ambientebeleuchtung |  | Weißer LED-Beleuchtung: abstimmbare Temperaturfarbe der LED-Beleuchtung von warm auf kalt |
|  | Intensiv: Leistungsstufe für eine besonders hohe Luftförderleistung | | |