

KBTI9L4VN

Produktfamilie	Dunstabzugshaube
Art der Dunstabzugshaube	Inselhaube
Design	Flache T-Form
Umluft/Abluftbetrieb	ja
Elektronische Steuerung	Ja
Material	Edelstahl + Glas
Art des Edelstahls	Gebürstet
EAN-Code	8017709305741
Produktbreite	90 cm







Ästhetik

Ästhetik	Neutral	Oberfläche	Gebürstet
Farbe	Edelstahl	Markenlogo	Siebdruck

Bedienelemente

			
Art der Bedienung	Touch-Control	Farbe der LED-Beleuchtung	Weiß

Programme / Funktionen

Anzahl der Leistungsstufen	3
Intensive Leistungsstufe	
Luftreinigungsfunktion 24h	
Timerfunktion	
Auto-Vent 2.0	

Technische Eigenschaften

    			
Anzahl der Beleuchtungen	2	Anzahl der Fettfilter	3
		Art der Fettfilter	Aluminium

Art der Beleuchtung	LED	Filterwechselanzeige	Ja
Beleuchtungsleistung	7.3 W	Durchmesser für Motoranschluss	150 mm
Dimmbare Beleuchtung	Ja	Min. Sicherheitsabstand zu Gas-Kochfeld	650 mm
Temperaturfarbe der Beleuchtung in (°K)	3000° - 5700° °K	Min. Sicherheitsabstand zu Elektro-Kochfeld	650 mm
Luftstrom bei maximaler Geschwindigkeit im freiem Modus (P0)	820 m³/h	Luftrückschlagklappe	Ja
Motorleistung	275 W		

	Luftstrom der Geschwindigkeiten in m³ (IEC 61591) [m³/h]	A-bewertete Luftschallemission (IEC 60704-2-13) [dBA]
Leistungsstufe 1	280	48
Leistungsstufe 2	415	59
Leistungsstufe 3	626	69
Intensiv	778	74

Serienzubehör

Adapter für Abluft	Ja
--------------------	----

Technische Daten / Energielabel



Jährlicher Energieverbrauch (AEChood)	49 kWh/Jahr	A-bewertete Luftschallemission bei niedrigster Stufe (SPEmin)	47 dBA
Energieeffizienzklasse (auf einer Skala von A+++ bis D)	A	A-bewertete Luftschallemission bei maximaler Stufe (SPEmax)	69 dBA
Fluiddynamische Effizienz (FDEhood)	35,4	A-bewertete Luftschallemission bei Intensivstufe (SPEboost)	73 dBA
Klasse für die fluiddynamische Effizienz (FDEhood)	A	Energieverbrauch im Stand-by Modus (Ps)	0,38 W
Beleuchtungseffizienz (LEhood)	23,5 lux/W	Energieeffizienzindex (EEI hood)	46,4
Beleuchtungseffizienzklasse (LEhood)	B	Volumenstrom im Bestpunkt (Qbep)	397 m³/h
Fettabscheidegrad (GFEhood)	77,4 %	Statistischer Druckunterschied im Bestpunkt (Pbep)	474 Pa
Klasse für den Fettabscheidegrad (GFEhood)	C		
Luftstrom bei minimaler Geschwindigkeit (Qmin)	280 m³/h		
Luftstrom bei maximaler Geschwindigkeit (Qmax)	626 m³/h		

Luftstrom auf Intensivstufe oder Schnelllaufstufe (Qboost) 778 m³/h

Elektrische Eingangsleistung im Bestpunkt (Wbep) 175 W

Beleuchtungsleistung 15 W
Durchschnittliche Ausleuchtung des Arbeitsbereiches (Emiddle) 348 lux

A-bewertete Luftschallemission bei höchster Einstellung (Lwa) 69 dBA

Elektrischer Anschluss

Spannung 220-240 V
Frequenz 50-60 Hz

Länge Netzkabel 1500 mm

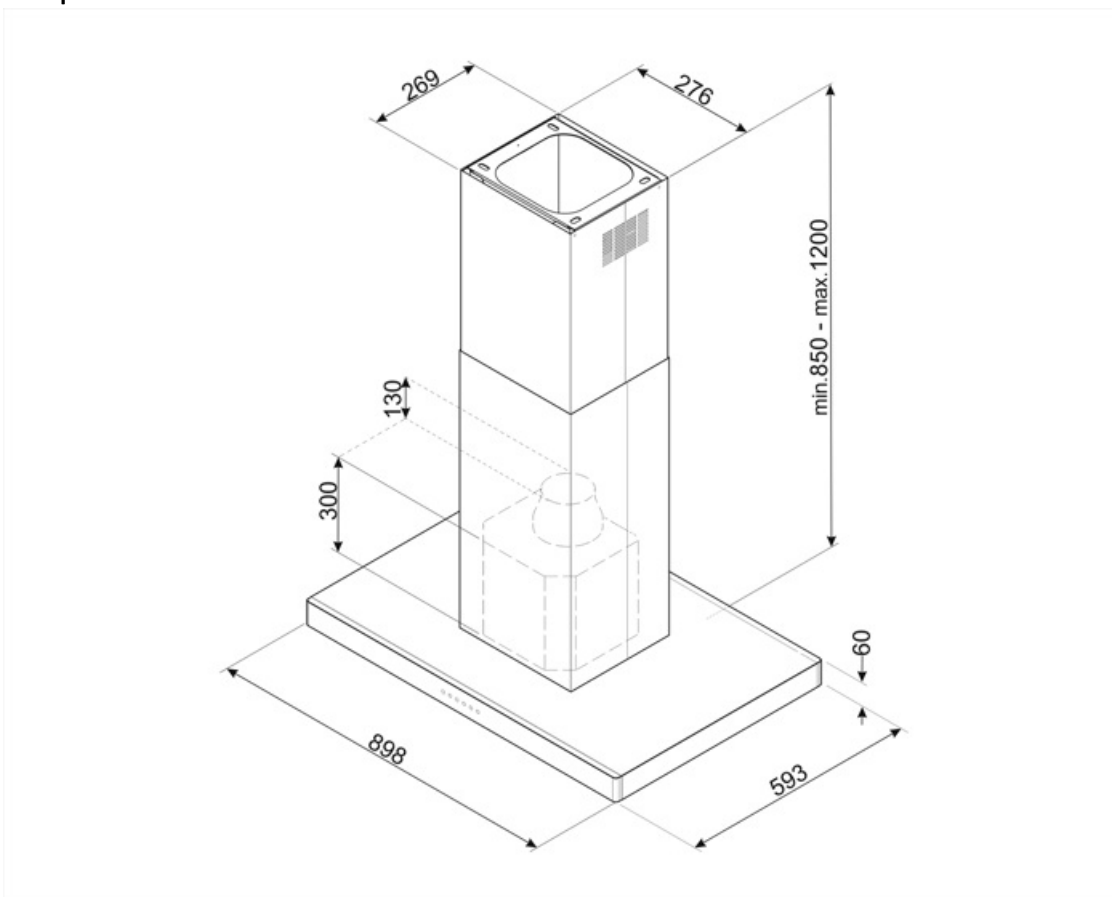

Sonderzubehör



KITALLFC

Universal Longlife-Aktivkohlefilter, Ø 150 mm, passives Filtersystem, Edelstahlgehäuse nach AISI 304, begrenzt regenerierbar, spülmaschinene geeignet (Spülen bei max. 50° C), Trocknen bei max. 180° C für 25 min. im Backofen, Abm. HxBxT: 300x160x160 mm, komp

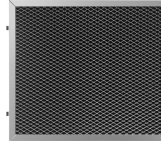

KITFCKBT



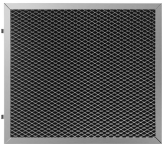







Aktivkohlefilter, rechteckige Bauform, für Serie KBT* KBCT*



KITFCKBTR

Longlife-Aktivkohlefilter, rechteckige Bauform, für Serie KBT*, KBCT*, spülmaschinene geeignet, bis zu 12x regenerierbar, Trocknung im Backofen bei max. 90°C für 60 min., Abm. LxBxH: 237,5x245x10 mm

Symbols glossary

	24h-Reinigungsfunktion: mit dieser wird die angesaugte Luft über einen Zeitraum von 24h pro Stunde für ca. 10 min. bei minimaler Geschwindigkeit und geringem Betriebsgeräusch umgewälzt		Fettfilter: damit werden Fette und Öle beim Garen aus dem aufsteigenden Wasserdampf herausgefiltert
	Auto-Vent 2.0: infrarotgesteuerte, automatische Leistungsanpassung des Dunstabzugs nach der Kochstufe des Induktionskochfeldes.		Automatische Abschaltfunktion nach einer voreingestellten Zeit
			Dimmfunktion: mit dieser lässt sich die Ausleuchtung individuell dimmen, insbesondere für eine dezente Ambientebeleuchtung
	Filterwechselanzeige: zeigt den Status der Sättigung des Filters an		Beleuchtung: für eine Ausleuchtung des Kochbereiches beim Garen oder zur Ambientebeleuchtung
	Touch Control: mit der benutzerfreundlichen Touch-Bedienung lässt sich das Gerät per Fingertipp sehr leicht bedienen.		Weißer LED-Beleuchtung: abstimmbare Temperaturfarbe der LED-Beleuchtung von warm auf kalt
	Intensiv: Leistungsstufe für eine besonders hohe Luftförderleistung		