

KBTI9L4VN

Familia	Campana
Tipo Campana	Decoración isla
Diseño	Forma de T
Filtración	Extracción
Control electrónico	Si
Material	Stainless Steel + Glass
Tipo de inox	Cepillado
Código EAN	8017709305741
Ancho	90 cm







Estética

Estética	Universal	Acabado	Satinado
Color	Acero inoxidable	Logo	Serigrafiado

Mandos

	Regulación de mandos	Control táctil	Color Led	Blanco
------------------------------------------------------------------------------------	----------------------	----------------	-----------	--------

Programas/Funciones

N.º de velocidades	3
Velocidad intensiva	
Función purificación 24 hs	
Opciones de programación tiempo	
Auto-vent 2.0	

Características técnicas

					Nº de Luces	2	Nº de Filtros	3
					Tipo de Luz	LED	Filtros antigrasa	Aluminio
					Potencia luz	7.3 W		

Intensidad de luz regulable	Si	Indicador cambio de filtros	Si
Light color temperature range	3000° - 5700° °K	Diámetro embocadura motor	150 mm
Capacidad máxima de aspiración en modalidad libre (P0)	820 m³/h	Distancia mínima de la encimera de gas	650 mm
Potencia motor	275 W	Distancia mínima de la encimera eléctrica	650 mm
		Válvula de retención	Si

	Capacidad de aspiración (IEC 61591) [m³/h]	Rumorosidad (IEC 60704-2-13) [dBA]
Velocidad 1	280	48
Velocidad 2	415	59
Velocidad 3	626	69
Velocidad intensiva	778	74

Equipo accesorios incluidos

Reducción manguera	Si
--------------------	----

Prestaciones/Etiqueta energética



Consumo anual (AEChood)	49 kWh/a	Emisiones sonoras en el aire ponderadas por el valor A en su ajuste mínimo de utilización normal: (SPEmin)	47 dBA
Clase eficiencia energética (EEC)	A	Emisiones sonoras en el aire ponderadas por el valor A en su ajuste máximo de utilización normal: (SPEmax)	69 dBA
Eficiencia Fluidodinámica (FDE)	35,4	Emisiones sonoras en el aire ponderadas por el valor A en posición ultrarrápida o reforzada: (SPEboost)	73 dBA
Clase de eficiencia fluido dinámico (FDEC)	A	Consumo de electricidad en modo de espera: (Ps)	0,38 W
Clase de eficiencia de iluminación (LE)	23,5 lux/W	Índice de eficiencia energética primera cavidad	46,4
Eficiencia de iluminación (LEC)	B	Caudal de aire medido en el mejor punto de eficiencia (Qbep)	397 m³/h
Eficiencia de filtrado de grasa (GFE)	77,4 %		
Clase de eficiencia de filtrado de grasa (GFEC)	C		
Flujo de aire a la velocidad mínima (Qmin)	280 m³/h		
Flujo de aire a la máxima potencia (Qmax)	626 m³/h		

Flujo de aire en posición reforzada (Qboost) 778 m³/h

Presión de aire medida en el mejor punto de eficiencia (Qbep) 474 Pa

Entrada de potencia eléctrica medida en el mejor punto de eficiencia (Wbep) 175 W

Potencia normal sistema de luz (Wl) 15 W

Iluminación media sobre la superficie de cocción 348 lux

Nivel de potencia acústica más alta (Lwa) 69 dBA

Conexión eléctrica

Tensión 220-240 V
Frecuencia (Hz) 50-60 Hz

Longitud del cable de alimentación 1500 mm

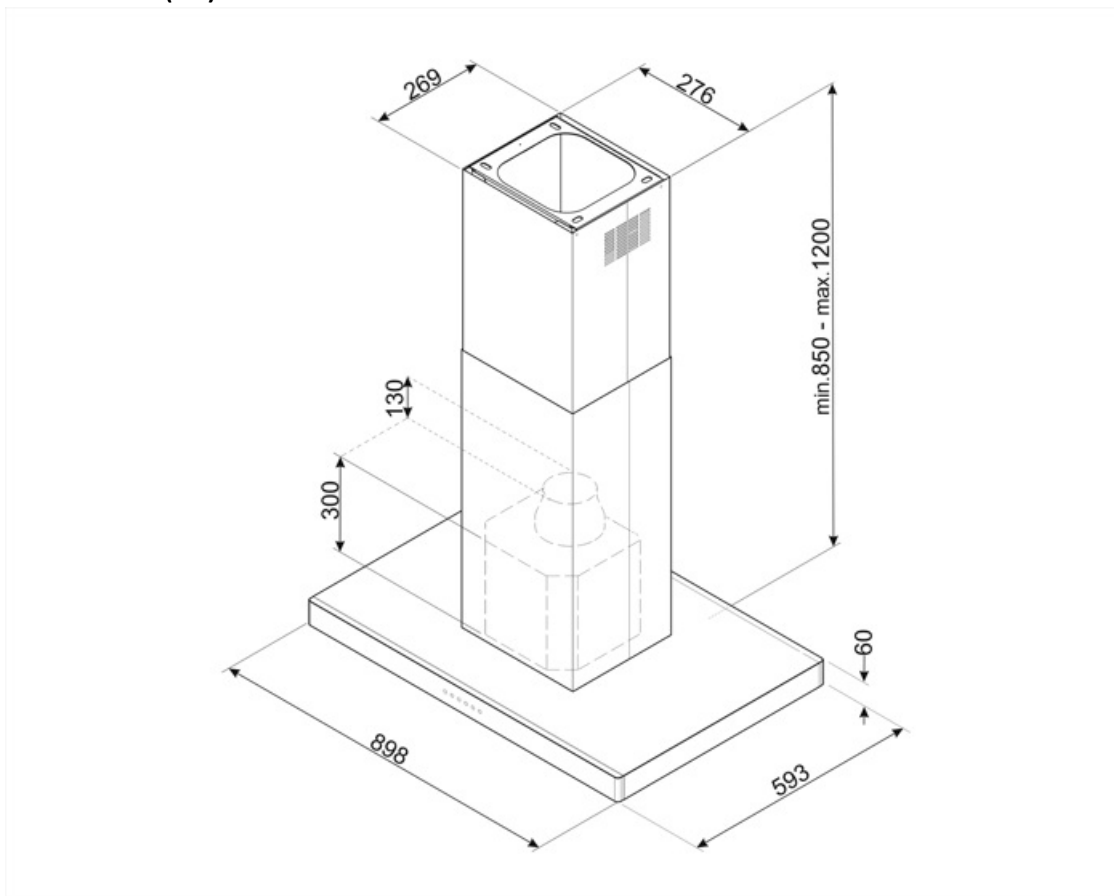

Not included accessories



KITALLFC

Filtro de carbón universal. Acero inoxidable AISI 304. El filtro se puede lavar en lavavajillas a 50 ° C (agua y detergente adecuado) y para secar meter al horno 180 ° C 25 minutos

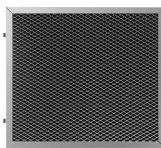

KITFCKBT











1 pieza de filtro de carbón activado para modelos de capota KBT* / KBCT*



KITFCKBTR

1 filtro de carbón vegetal Regenerable * apto para todos los modelos KBT / KBCT. Se puede lavar en el lavavajillas y secar en el horno. Dimensión 237,5x245x10 mm

Symbols glossary

-  Cambio de aire 24 h: la función de renovación de aire de 24 h crea una recirculación continua de aire, activando el motor a la velocidad mínima con una succión de 10 min. cada hora durante 24 horas.
-  Filtros de grasa: los filtros de grasa purifican el aire de las grasas de cocción. Son fácilmente extraíbles para su limpieza periódica.
-  Señal luminosa: se enciende una señal luminosa cuando es necesario reemplazar los filtros de carbón activado.
-  Mandos Touch Control: presentes en algunos modelos de hornos, placas, campanas y lavavajillas, activan la función con un simple toque.
-  Connection between hob and hood
-  Tunable white from warm to cold
-  A: La clase A de electrodomésticos Smeg permite un bajo consumo de energía.
-  Apagado automático: la opción de apagado automático le permite programar el tiempo de desactivación de la campana, que continuará purificando el aire hasta que se apague automáticamente.
-  Luz: las campanas están equipadas con lámparas LED. La luz se puede encender independientemente del ventilador de succión y, por lo tanto, permite que se ilumine la superficie de trabajo.
-  Función Turbo: La función Turbo le permite operar la campana a la máxima potencia, para acelerar la eliminación de olores más persistentes.
-  Dimmering Lights