

KD90HNE

Rad výrobkov	Digestor
Typ digestora	Digestor s ozdobnou stenou
Dizajn	Dymovod
Extrakcia	Extrakcia
Materiál	Maľovaný materiál
Typ ocele	Brúsený
Kód EAN	8017709243609



Estetica

Estetica	Classica	Serigraphy colour	Black
Farba	Čierna	Logo	Applied
Povrchová úprava	Lesklá		



Ovládače

Nastavenie ovládačov	Regulačné kolieska	Regulačné kolieska	Classica
Počet ovládačov	2	Farba ovládačov	Efekt ocele

Programy / funkcie

Počet rýchlostí	3
Intenzívna rýchlosť	

Technické údaje

			
Počet svetiel	2	Počet filtrov	3
Typ osvetlenia	LED	Tukové filtre	Nehrdzavejúca oceľ
Svetelný výkon	1 W	Vetrací otvor	150 mm
Rozsah teploty farby svetla (°K)	4000 °K	Minimálna vzdialenosť od PLYNOVEJ varnej dosky	750 mm
Maximálna kapacita voľného výstupu	815 m ³ /h		
Výkon motora	275 W		

Minimálna vzdialenosť od ELEKTRICKEJ varnej dosky 650 mm
Spätný ventil Áno

	Rýchlosť extrakcie IEC 61591 [m ³ /h]	Hladina hluku IEC 60704-2-13 [dBA]
Rýchlosť 1	288	48
Rýchlosť 2	421	63
Rýchlosť 3	630	67
Intenzívna rýchlosť	781	72

Energetický štítok



Ročná spotreba energie (AEChood)	40 kWh/a	Vzduchové akustické A vážené emisie zvukového výkonu pri minimálnej rýchlosti (min. SPE)	48 dBA
Trieda energetickej účinnosti (EEC)	A+	Vzduchové akustické A vážené emisie zvukového výkonu pri maximálnej rýchlosti (max. SPE)	67 dBA
Účinnosť prúdenia tekutín (FDE)	36.2	Vzduchové akustické A vážené emisie zvukového výkonu pri rýchlosti boost (boost SPE)	72 dBA
Trieda účinnosti prúdenia tekutín (FDEC)	A	Koeficient zvýšenia času (F)	1.00
Účinnosť osvetlenia (LE)	78.2 lux/W	Nameraný objemový prietok vzduchu v bode najvyššej účinnosti (Q _{bep})	413 m ³ /h
Trieda účinnosti osvetlenia (LEC)	A	Nameraný tlak vzduchu v bode najvyššej účinnosti (P _{bep})	476 Pa
Účinnosť filtrácie tukov (GFE)	78.5 %	Nameraný vstupný elektrický výkon v bode najvyššej účinnosti (W _{bep})	151 W
Trieda účinnosti filtrácie tukov (GFEC)	C	Menovitá spotreba energie systému osvetlenia (WL)	2 W
Prietok vzduchu pri minimálnej rýchlosti (Q _{max})	288 m ³ /h	Priemerná intenzita osvetlenia na varnom povrchu (E _{middle})	172 lux
Prietok vzduchu pri maximálnej rýchlosti (Q _{max})	630 m ³ /h	Úroveň akustického výkonu pri najvyššom nastavení (L _{wa})	67 dBA
Prietok vzduchu pri rýchlosti boost (Q _{boost})	781 m ³ /h		

Elektrické pripojenie

Hodnotenie elektrického pripojenia 277 W
 Napätie 220-240 V

Frekvencia (Hz) 50-60 Hz
 Dĺžka napájacieho kábla 1000 mm

Tiež dostupné

Alternative colours available Stainless steel, Anthracite

Available colours KD90HXE - KD90HAE

Voliteľné príslušenstvo

Filter s aktívnym uhlím FLT6
 Diaľkové ovládanie No

Nadstavec na dymovod No
 Vetrací otvor No

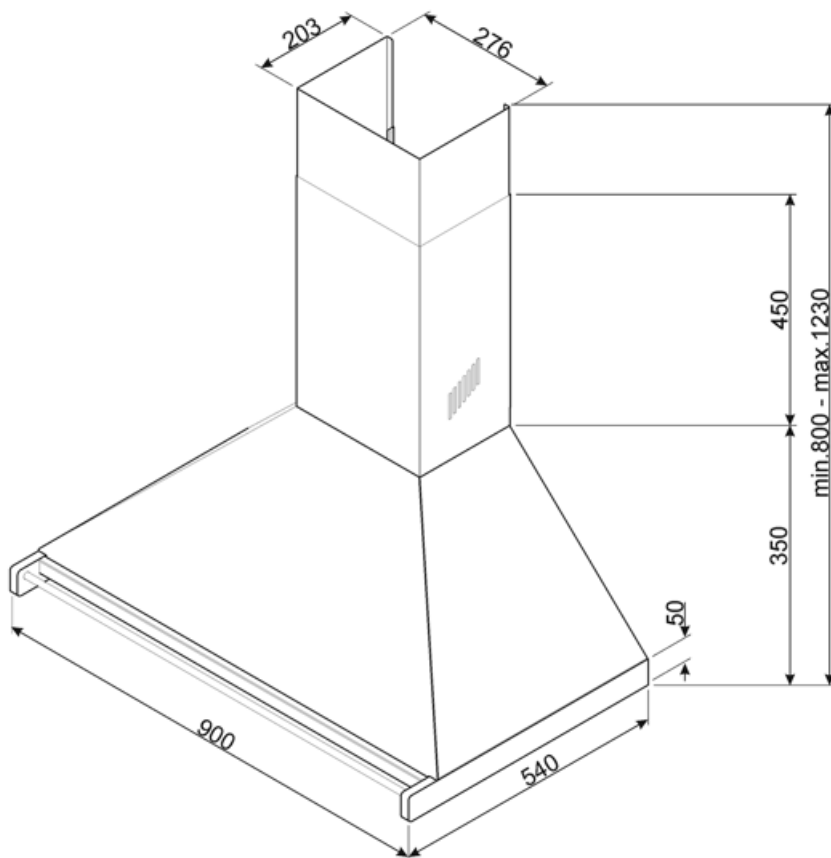

Not included accessories



FLT6





Okrúhle filtre s aktívnym uhlím (súprava 2 ks)



KITALLFC

Univerzálny filter s aktívnym uhlím z nehrdzavejúcej ocele AISI 304 Filter sa dá umývať v umývačke riadu pri 50 °C (voda a vhodný čistiaci prostriedok) a sušiť v rúre pri 180 °C 25-krát

Symbols glossary

-  A+: Trieda energetickej účinnosti A+ pomáha ušetriť až 10 % energie v porovnaní s triedou A. Maximálna výkonnosť s minimálnou spotrebou je zaručená.
-  Svetlá: Všetky varné dosky sporákov sú vybavené žiarovkami na osvetlenie varného priestoru a ozvlášťujú atmosféru kuchyne.
-  Filtre: Model je vybavený filtrami, ktoré odstraňujú tuky z pary vychádzajúcej z panvice pri varení.
-  Nastavenie intenzívne/turbo: keď je potrebná extra rýchla extrakcia.