

KI120XE

Produktgrupp	Köksfläkt
Fläkttyp	Frihängande köksfläkt
Design	T platt
Filtrering	Utdrivning
Elektronisk kontroll	Ja
Material	Rostfritt stål
Typ av stål	Borstad
EAN-kod	8017709204051



Estetisk linje

Estetik	Universiell	Finish	Sidenmatt
Färg	Rostfritt stål	Logga	Stansad

Kommandon

Kontroller	Elektroniska knappar	Färg på LED	Vit
------------	----------------------	-------------	-----

Program / funktioner

Antal hastigheter	3
Intensiv hastighet	
Timer	

Teknisk specifikation

					
Antal ljuskällor	4	Fettfilter	Aluminium		
Typ av lampa	LED	Indikator för filterbyte	Ja		
Effekt lampa	1 W	Luftutlopp	150 mm		
Ljusets färgtemperatur, skala (°K)	4000 °K	Minsta avstånd till gashäll	750 mm		
Maximal kapacitet i fritt läge (P0)	820 m ³ /h	Minsta avstånd till elektrisk häll	650 mm		
Motoreffekt	275 W	Backventil	Ja		

Antal filter 4

	Kapacitet (IEC 61591) [m ³ /h]	Ljudnivå (IEC 60704-2-13) [dBA]
Hastighet 1	316	48
Hastighet 2	385	59
Hastighet 3	529	62
Intensivläge	783	70

Standardtillbehör

Rörförminskare Ja

Kapacitet/energietikett



Årlig effektförbrukning (AEChood)	64 kWh/a	Luftburet akustiskt buller för A-viktade ljudeffektutsläpp vid maxhastighet (SPEmax)	62 dBA
Energiklass (EEC)	B	Luftburet akustiskt buller för A-viktade ljudeffektutsläpp vid intensivläge (SPEboost)	70 dBA
Flödesdynamisk effektivitet (FDE)	28.7	Effektförbrukning i frånläge (Po)	0.71 W
Flödesdynamisk effektivitetsklass (FDEC)	A	Tidsökningsfaktor (F)	1.00
Ljuseffektivitet (LE)	70.9 lux/W	Energieffektivitetsindex	58.7
Ljuseffektivitetsklass (LEC)	A	Mest effektiva luftflöde (Qbep)	394 m ³ /h
Fettfiltreringseffektivitet (GFE)	79.8 %	Uppmätt lufttryck vid bästa effektivitetsposition (Pbep)	449 Pa
Fettfiltreringseffektivitetsklass (GFEC)	C	Uppmätt elförbrukning vid bästa effektivitetspunkt (Wbep)	171 W
Luftflöde, min.hastighet (Qmin)	316 m ³ /h	Ljusets anslutningseffekt (WI)	4 W
Luftflöde vid maxhastighet (Qmax)	529 m ³ /h	Genomsnittligt ljus från ljuskälla på tillagningsyta (Emiddle)	312 lux
Luftflöde vid intensivläge (Qboost)	783 m ³ /h	Ljudtryck vid högsta läge (Lwa)	62 dBA
Luftburet akustiskt buller för A-viktade ljudeffektutsläpp vid min.hastighet (SPEmin)	48 dBA		

Elektrisk anslutning

Anslutningseffekt	279 W	Frekvens	50-60 Hz
Spänning	220-240 V	Sladdens längd	1500 mm

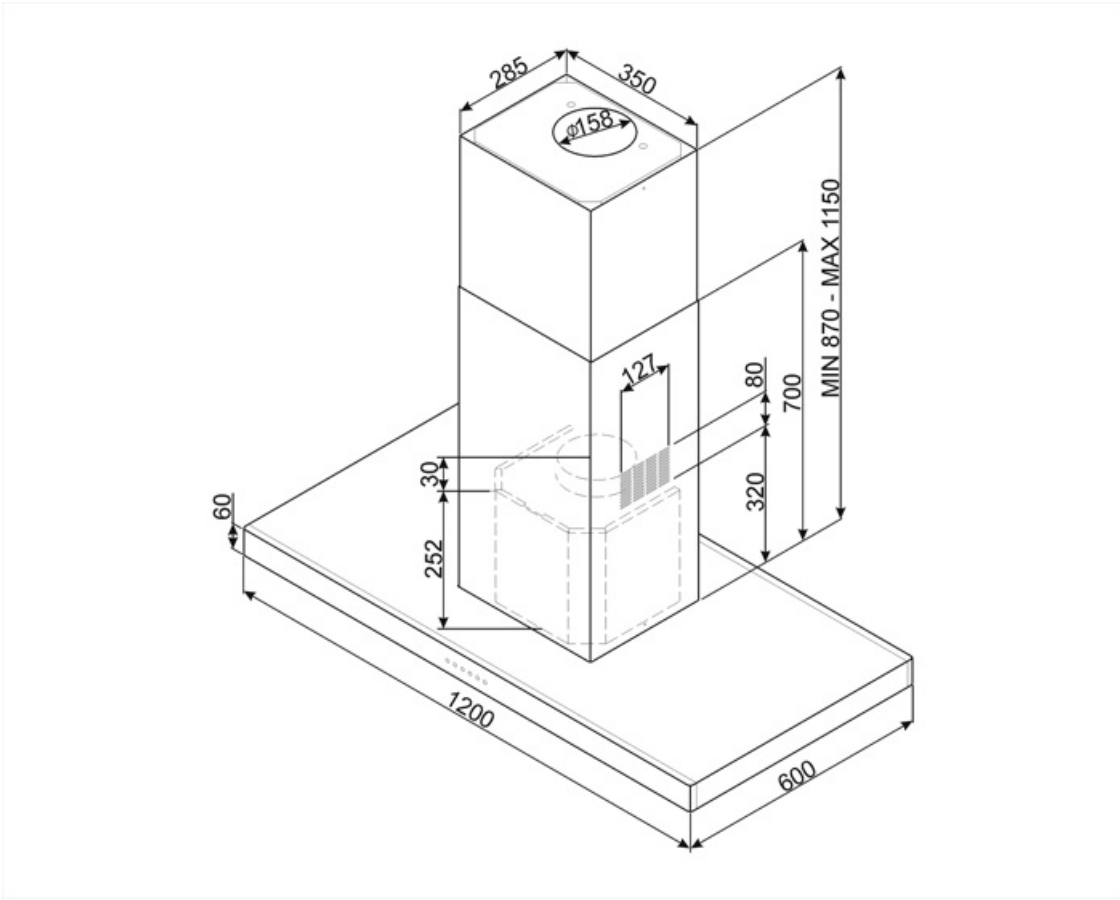

Tillbehör ingår ej



FLT6







Kolfilter runt (2-pack)



KITALLFC

Universellt kolfilter Rostfritt stål
AISI304 Filtret kan diskas i
diskmaskinen i 50 °C (med vatten och
lämpligt diskmedel) och torkas i ugnen
på 180 °C, i 25 minuter

Symbols glossary

- | | | | |
|--|--|---|--|
|  | Filter: Modellen har filter som hjälper till att avlägsna fett från ångan som kommer från pannorna under tillagningen. |  | Automatisk avstängning: Inställning för att köra efter tillagningen efter en förinställd tid och sedan stängas av automatiskt. |
|  | |  | Varningslampa: Indikerar när filter behöver bytas. |
|  | Lampor: Alla köksfläktar har belysning som lyser upp matlagingsytan och bidrar till stämningen i köket. |  | Intensiv-/turboinställning: när extra snabb utsugning krävs. |