

## KI90XE

Familie	Afzuigkap
Type afzuigkap	Eilandkap
Design	T-vorm plat
Filtering	Expulsie
Elektronische bediening	Ja
Materiaal	Roestvrij staal
Type roestvrijstaal	Geborsteld
EAN-code	8017709204044





## Design

Esthetiek	Universeel	Afwerking	Geborsteld
Kleur	Roestvrij staal	Logo	In reliëf









## Bediening

Regeling bediening	Elektronische toetsen	Kleur LED	Wit
--------------------	-----------------------	-----------	-----

## Program / Functions

Aantal snelheden	3
Snelheid Intensief	
Opties tijdprogrammering	

## Technische specificaties

	Aantal lampen	4		Vetfilters	Aluminium
	Soort verlichting	LED		Indicator vervangen filter	Ja
	Vermogen lamp	1 W		Afvoer	150 mm
	Lichtkleurtemperatuurschaal (°K)	4000 °K		Minimale afstand vanaf gasfornuis	750 mm
	Capaciteit P0	820 m <sup>3</sup> /h		Minimale afstand vanaf inductie fornuis	650 mm
	Vermogen motor	275 W			
	Aantal filters	3			

Terugslagklep

Ja

	Capaciteit (IEC 61591) [m <sup>3</sup> /h]	Geluidsniveau (IEC 60704-2-13) [dBA]
Snelheid 1	311	49
Snelheid 2	385	59
Snelheid 3	533	63
Snelheid Intensief	740	71

## Meegeleverde accessoires

Schacht reductie Ja

## Prestaties / energielabel



Jaarlijks energieverbruik (AEChood) 66 kWh/a  
 Energie-efficiëntieklasse (EEC) B  
 Hydrodynamische efficiëntie (FDEC) 27.4  
 Hydrodynamische-efficiëntieklasse (FDEC) B  
 Lichtefficiëntie (LEC) 88.6 lux/W  
 Lichtefficiëntieklasse (LEC): A  
 Vetfilterefficiëntie (GFE) 83.1 %  
 Vetfilterefficiëntieklasse (GFEC) C  
 Luchtstroom op de minimumsnelheid (Qmin) 311 m<sup>3</sup>/h  
 Luchtstroom op de maximumsnelheid (Qmax) 533 m<sup>3</sup>/h  
 Luchtstroom op de boostersnelheid (Qboost) 740 m<sup>3</sup>/h

Akoestische geluidsdruk op minimum snelheid (SPEmin) 49 dBA  
 Akoestische A-gewogen geluidsemmissie op maximum snelheid 63 dBA  
 Akoestische A-gewogen geluidsvermogen in de lucht met intensieve snelheid 71 dBA  
 Vermogensverbruik in Stand-by modus 0.49 W  
 Energie-efficiëntie-index 58.8  
 Gemeten luchtstroom op beste-efficiëntiepunt (Qbep) 390 m<sup>3</sup>/h  
 Gemeten luchtdruk op beste-efficiëntiepunt (Qbep) 451 Pa  
 Gemeten opgenomen vermogen op beste-efficiëntiepunt (Wbep) 171 W  
 Nominaal stroomverbruik van het lichtstelsel (WL) 4 W  
 Gemiddelde lichtsterkte van het licht op het kookoppervlak (Emiddle) 390 lux  
 Geluidsniveau op de hoogste stand (Lwa) 63 dBA

## Elektrische aansluiting

Aansluitwaarde  
Spanning

279 W  
220-240 V

Frequentie  
Lengte voedingskabel

50-60 Hz  
1500 mm

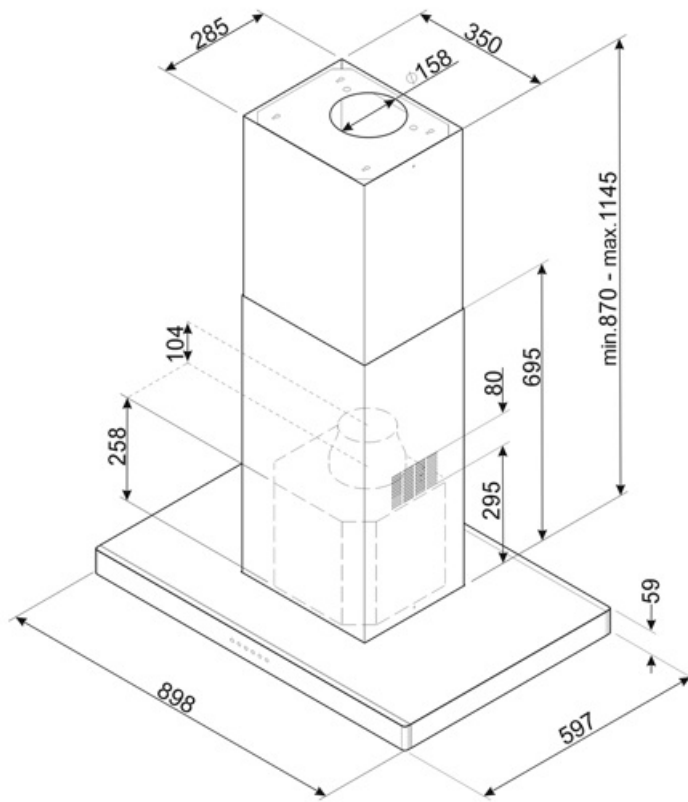

---

## Accessoires niet inbegrepen

---

### FLT6

Ronde koolstoffilters (set 2 stuks)



### KITALLFC

Universele koolfilter Roestvrij staal AISI 304 Het filter kan in de vaatwasser op 50 °C worden gewassen (water en geschikt afwasmiddel) en om het te drogen in de oven op 180°C 25 minuten

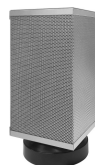

---

## Symbols glossary

---

- |  |   |   |   |
|--|---|---|---|
|  | <p>Filters: het model heeft filters die helpen bij het verwijderen van vet uit de stoom die tijdens het koken uit de pannen komt.</p> |  | <p>Automatisch uitschakelen: een speciale instelling om na het koken een vooraf ingestelde tijd te laten draaien en vervolgens automatisch uit te schakelen</p> |
|  |   |  | <p>Waarschuwinglampje (s): om aan te geven wanneer filters moeten worden vervangen.</p>   |
|  | <p>Verlichting: Alle afzuigkappen hebben verlichting aan, om de kookzone te verlichten of voor sfeer in de keuken</p>                 |  | <p>Intensieve / turbo-stand: wanneer extra snelle afzuiging gewenst is.</p>   |