

# KICGR52X



Famille	Hotte
Type de hotte	Groupe filtrant
Design	Tout intégrable
Type d'aspiration	Evacuation
Contrôle électronique	Oui
Aspiration périmétrale	Oui
Matériau	Inox
Type d'inox	Brossé
Code EAN	8017709262211



## Esthétique





Esthétique	Universel	Finition	Satiné
Couleur	Inox	Logo	Sérigraphié

## Commandes



Type de commandes	Touches électroniques	Afficheur	1 à LED
Couleur des LED	Rouge		

## Programmes / Fonctions

Nombre de vitesses	3
Vitesse intensive	
Fonction de purification de l'air 24h	
Option de programmation de la durée	
Auto-Vent	

## Technologie



Nombre de lampes	2	Nombre de filtres	1
------------------	---	-------------------	---

Type d'éclairage	LED	Filtres anti-graisses	Aluminium
Puissance de l'éclairage	1 W	Témoin de remplacement des filtres	Oui
Température de Couleur de la lumière (°K)	4000 °K	Diamètre de sortie du moteur	150 mm
Capacité d'aspiration à l'air libre (P0)	720 m³/h	Distance minimale d'installation au dessus d'une table de cuisson gaz	650 mm
Puissance du moteur	270 W	Distance minimale d'installation au dessus d'une table de cuisson électrique	550 mm

	Capacité d'aspiration (IEC 61591) [m³/h]	Niveau sonore (IEC 60704-2-13) [dBA]
Vitesse 1	300	57
Vitesse 2	450	67
Vitesse 3	600	71
Vitesse intensive	680	73

## Accessoires inclus

Tube de réduction sortie Oui

## Performance / Etiquette Energétique



Consommation d'énergie annuelle (AEC)	54 kWh/a	Emission acoustique de l'air pondérée à la vitesse maximale (SPEmax)	71 dBA
Classe d'efficacité énergétique	A	Emission acoustique de l'air pondérée à la vitesse intensive (SPEboost)	73 dBA
Efficacité fluidodynamique (FDE)	29,2	Consommation d'énergie en mode "arrêt" (Po)	0,49 W
Classe d'efficacité fluidodynamique	A	Facteur d'augmentation du temps (F)	0,9
Efficacité lumineuse (LE)	73 lux/W	Indice d'efficacité énergétique	51,7
Classe d'efficacité lumineuse	A	Débit d'air mesuré au point de rendement maximal	382 m³/h
Efficacité de filtration des graisses	75,1 %	Pression d'air mesurée au point de rendement maximal	435 Pa
Classe d'efficacité de filtration des graisses	C		
Débit d'air à la vitesse minimale	300 m³/h		
Débit d'air à la vitesse maximale (Qmax)	600 m³/h		
Débit d'air en mode intensif ou "boost"	680 m³/h		

Emission acoustique de l'air pondérée à la vitesse minimale (SPEmin) 57 dBA

Puissance électrique à l'entrée mesurée au point de rendement maximal 158 W

Puissance nominale du système d'éclairage 2 W

Eclairage moyen du système d'éclairage sur la surface de cuisson (Emiddle) 160 lux

Niveau de bruit au réglage le plus élevé 71 dBA

## Raccordement électrique

Puissance nominale électrique 272 W

Fréquence 50-60 Hz

Tension 220-240 V

Longueur du câble d'alimentation 1500 mm

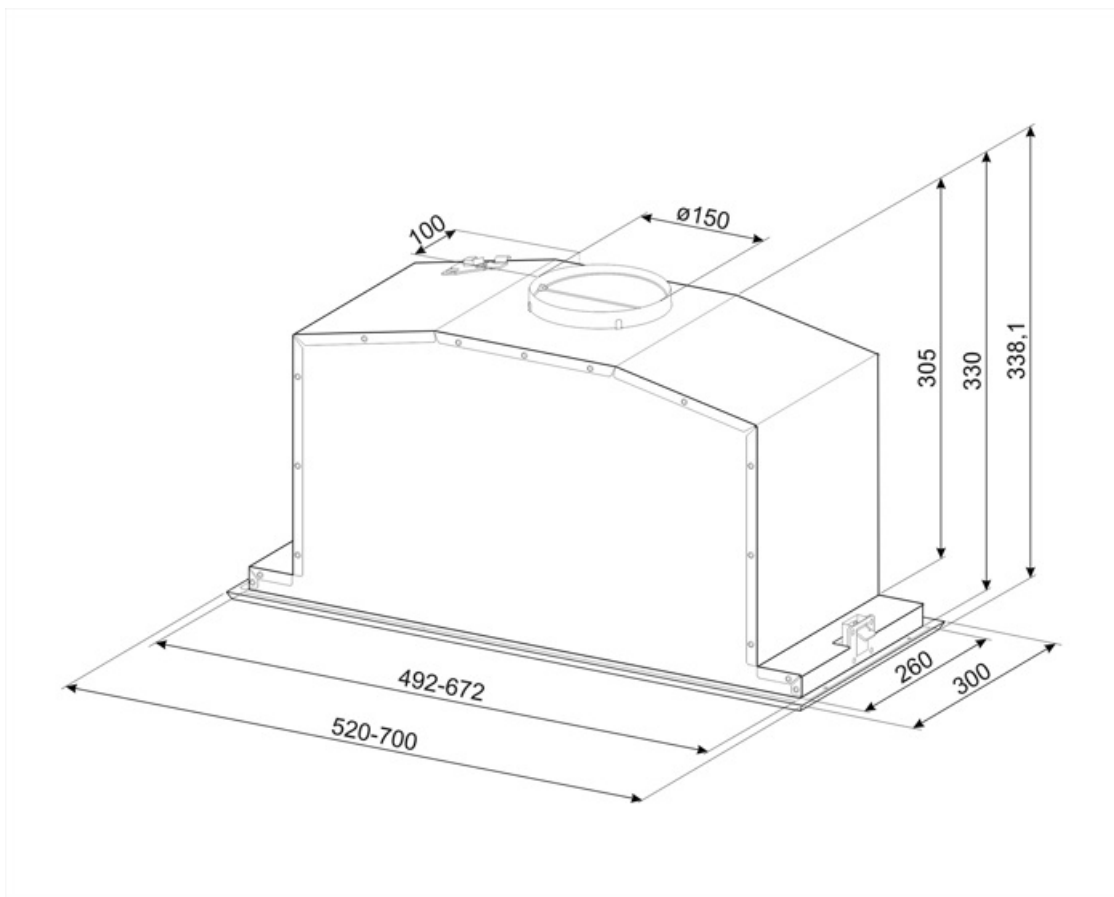

---

## Not included accessories

---



### **KITFC152**











Filtre charbon pour recyclage intérieur  
rond Kit 2 pièces



### **KITVENT150**

Orifice moteur 150 mm avec clapet  
anti-retour

## Symbols glossary

-  **Fonction 24h** : Cette fonction crée un recyclage de l'air continu dans la pièce pour profiter d'un air purifié toute la journée. Le moteur s'active à la vitesse d'aspiration minimum pendant 10 minutes toutes les heures sur une période de 24 heures.
-  **Filtres anti-graisses** : Ce modèle est équipé de filtres qui permettent d'éliminer les graisses de la vapeur qui s'échappe des casseroles pendant la cuisson.
-  **Arrêt automatique** : L'option Arrêt automatique vous permet de programmer le temps d'arrêt de la hotte qui continuera à purifier l'air jusqu'à son arrêt automatique.
-  **Signal lumineux** : Un signal lumineux s'allume lorsque les filtres à charbon actif doivent être remplacés.
-  **Aspiration périmétrale** : Ce type d'aspiration est concentré sur la zone périmétrale. En plus d'améliorer l'esthétique de la hotte, en recouvrant les filtres, il permet d'avoir une plus grande surface d'aspiration et d'offrir une aspiration plus silencieuse, limitant les vibrations des filtres.
-  **A** : La classe A des produits Smeg garantit de basses consommation d'énergie
-  La fonction Auto-Vent permet, via un système infrarouge intelligent, de faire fonctionner la hotte directement via la table de cuisson en ajustant automatiquement la vitesse d'aspiration de la hotte en fonction de la température et de la puissance sélectionnées sur la table de cuisson.
-  **Afficheur LED** : Pour optimiser les performances et simplifier au maximum l'utilisation de l'appareil, certaines machines à laver et certains réfrigérateurs sont équipés d'un afficheur LED qui permet de visualiser l'état de fonctionnement du produit.
-  **Eclairage** : Les hottes sont équipées de lampes LED. La lumière peut être allumée indépendamment du ventilateur d'aspiration, ce qui permet d'éclairer le plan de travail.
-  **Fonction Turbo** : La fonction Turbo permet de faire fonctionner la hotte à puissance maximale, pour accélérer l'élimination des odeurs les plus persistantes.