

KLT12L4WH

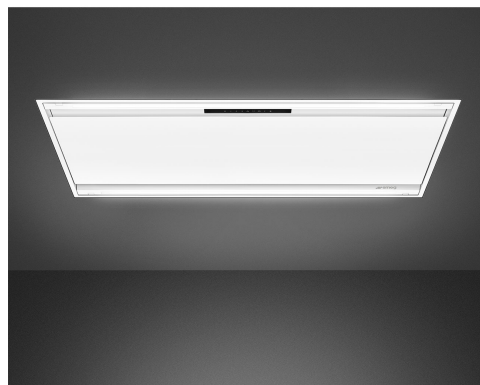

Termékcsalád	Hood
Páraelszívó típusa	Mennyezeti páraelszívó
Design	Mennyezet
Elszívás	Elszívás
Elektronikus vezérlés	Igen
Körkörös elszívás	Igen
Anyag	Rozsdamentes acél
Acél típusa	Szálcsiszolt
EAN kód	8017709326197
Páraelszívó szélessége	120 cm



Küllem

Design család	Univerzális	Felületkezelés	Szatén
Szín	Matt fehér	Logo	Silk screen

Kezelő elemek

Vezérlőbeállítás	Érintésvezérlés háttérvilágításos fehér
------------------	--

Program/Funkciók

Sebességek száma	3
Intenzív sebesség	
24 órás légszűrő funkció	
Időbeállítási lehetőségek	
Auto-vent 2.0	

MŰSZAKI JELLEMZŐK



Lámpák száma	2	Zsírszűrők	Alumínium
Világítás típusa	LED	Szűrőcsere visszajelző	Igen
Fényerősség	7.4 W	Szellőzőnyílás	150 mm

Világítás színhőmérséklet- tartománya	3000° - 5700° °K	Minimális távolság a GÁZFŐZŐLAPTÓL	650 mm
Szabad kimenet maximális kapacitása	610 m ³ /h	Minimális távolság az ELEKTROMOS FŐZŐLAPTÓL	650 mm
Motorteljesítmény	270 W	Visszacsapó szelep	Igen
Szűrők száma	4		

	Elszívási teljesítmény IEC 61591 [m ³ /h]	Zajszint IEC 60704-2-13 [dBA]
1. sebességfokozat	194	51
2. sebességfokozat	315	57
3. sebességfokozat	447	65
Intenzív sebesség	591	71

Mellékelt tartozékok

Távirányító	Igen
-------------	------

Teljesítmény / Energiacímke

 Éves energiafogyasztás (AEChood)	91 kWh/a	Levegőben terjedő, A- súlyozású akusztikus zajkibocsátás maximális sebességnél (SPEmax)	66 dBA
Energiahatékonysági osztály (EGK)	B	Levegőben terjedő, A- súlyozású akusztikus zajkibocsátás extra fordulatszámmon (SPEboost)	71 dBA
Folyadékdinamikai hatékonyság (FDE)	27,1	Energiafogyasztás készüléti üzemmódban (Ps)	0,49 W
Folyadékdinamikai hatékonysági osztály (FDEC)	B	Időnövekedési tényező (F)	1,0
Világításhatékonyság (LE)	20,1 lux/W	Energiahatékonysági mutató	63,0
Világításhatékonysági osztály (LEC)	B	Mért légáramlási sebesség a legjobb hatékonysági ponton (Q _{bep})	339.3 m ³ /h
Zsírszűrő hatékonyság (GFE)	62,7 %	Mért légnyomás a legjobb hatékonysági ponton (P _{bep})	632 Pa
Zsírszűrő hatékonysági osztály (GFEC)	E		
Légáramlás a legkisebb sebessén (Q _{min})	194 m ³ /h		
Légáramlás a legnagyobb sebességen (Q _{max})	447 m ³ /h		
Légáramlás extra sebességen (Q _{boost})	591 m ³ /h		

Levegőben terjedő, A-
súlyozású akusztikus
zajkibocsátás minimális
fordulatszám
(SPEmin)

51 dBA

Mért felvett elektromos
teljesítmény a legjobb
hatásfok ponton (Wbep)

219.5 W

A világítási rendszer
névleges
energiafogyasztása
(WL)

14.8 W

Lámpa átlagos
megvilágítása a
főzőfelületen (Emiddle)

298 lux

Hangteljesítményszint a
legmagasabb
beállításnál (Lwa)

66 dBA

Elektromos csatlakozás

Elektromos csatlakozás
névleges értéke

305 W

Frekvencia (Hz)

50-60 Hz

Feszültség

220-240 V

Tápkábel hossza

1500 mm

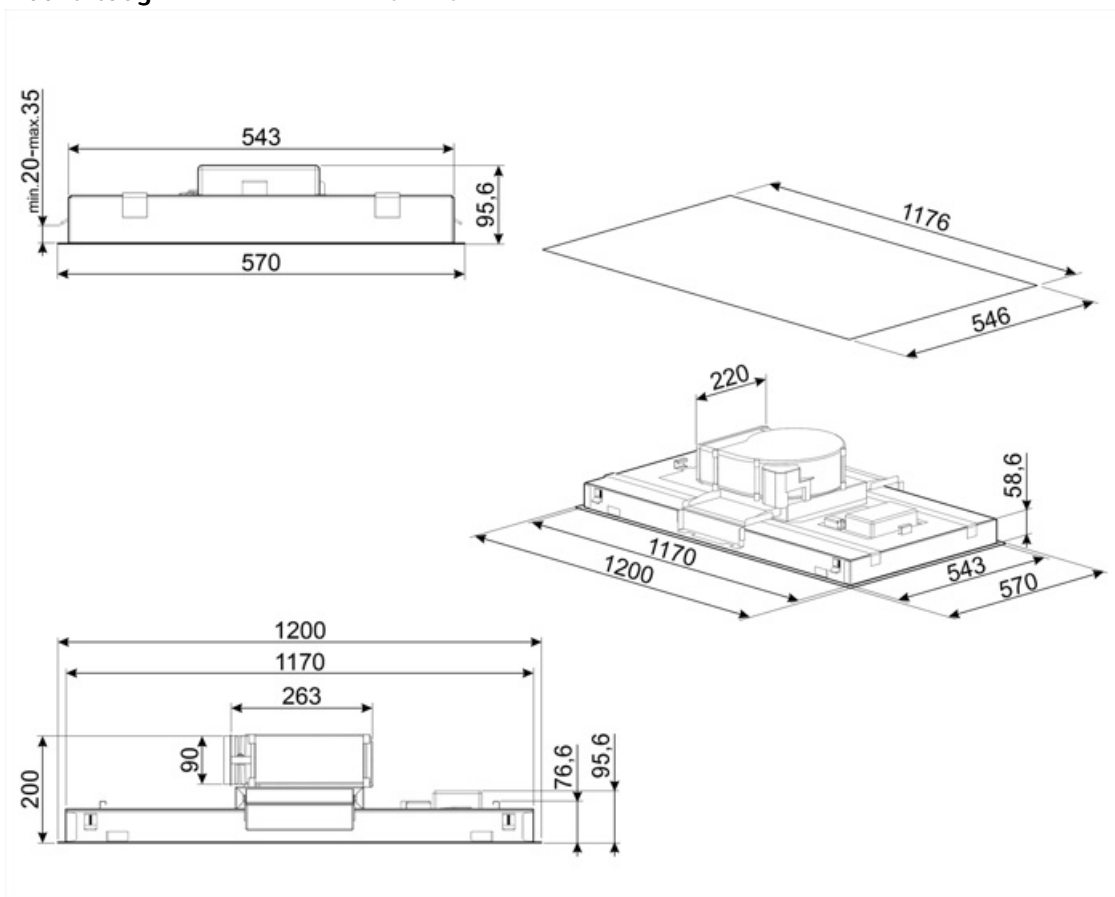

Not included accessories



KITALLFC

Univerzális aktívszén-szűrő
Rozsdamentes acél AISI 304 A szűrő
mosogatógépben 50°C-on mosható (víz
és megfelelő mosószer) és sütőben
180°C-on 25 percig szárítható

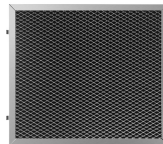

KITFCKLTR











1 db regenerálható* aktívszén-szűrő
minden KLT* modellhez. *
Mosogatógépben legfeljebb 12-szer
mosható és sütőben szárítható max.
90°-on 60 percig 235 (Ma)x 200 (Ho)
x 10 (Mé) mm méretben



RRA90

Round to rectangular adapter 220x90
mm to 150 Ø

Symbols glossary

- | | | | |
|--|--|---|--|
|  | 24óra Ha ez a funkció be van jelölve, 24 órán keresztül óránként kb. 10 percig frissíti a levegőt minimális sebességgel és észrevehetetlen zajszint mellett. |  | Szűrők: A modell szűrőkkel rendelkezik, amelyek segítenek eltávolítani a főzés során a serpenyőkből kiáramló gőzt. |
|  | Automatikus kikapcsolás: Speciális beállítás, amely a főzés befejezése után egy előre beállított ideig fut, majd automatikusan kikapcsol. |  | Figyelmeztető lámpa: jelez, ha szűrőt cserélni kell. |
|  | Jelzőfények: Minden páraelszívó világítással rendelkezik a főzőterület megvilágításához vagy a konyha hangulatosabbá tételéhez. |  | Kerületi elszívó panelek: nagyon hatékony és segíti a zajcsökkentést. |
|  | Intenzív/turbó beállítás: ha extra gyors elszívás szükséges. |  | Csatlakozás a főzőlap és a páraelszívó között |
|  | Hangolható fehér a melegtől a hidegig |  | |