

KLT12L4X

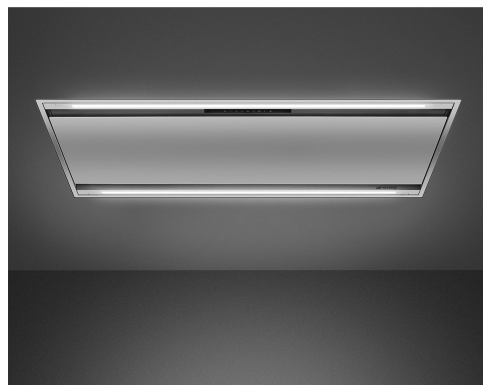





Famiglia	Cappa
Tipologia	A soffitto
Design	A soffitto
Filtraggio	A espulsione
Controllo elettronico	Sì
Aspirazione perimetrale	Sì
Materiale	Inox
Tipo Inox	Satinato
Codice EAN	8017709326203
Larghezza cappa	120 cm
Estetica	Universale
Colore	Acciaio Inox
Finitura	Satinato
Logo	Serigrafato



Comandi

Regolazione comandi	Touch control back-lighted White
---------------------	-------------------------------------

Programmi / Funzioni

N° velocità	3
Velocità intensiva	
Funzione ricambio aria 24 h	
Opzioni di programmazione tempo	
Auto-Vent 2.0	

Caratteristiche Tecniche



N° di luci	2	N° di filtri	4
Tipo di Luce	LED	Filtri antigrasso	Alluminio
Potenza luce	7.4 W	Indicatore cambio filtri	Sì
Intensità luce regolabile	Sì	Diametro imbocco motore	150 mm
Range temperatura di Colore della luce (°K)	3000° - 5700° °K	Distanza minima installazione da piano cottura gas	650 mm
Capacità massima d'aspirazione in modalità libera (P0)	610 m³/h		
Potenza motore	270 W		

Distanza minima installazione da piano cottura elettrico 650 mm
Valvola di non ritorno Sì

	Capacità d'aspirazione (IEC 61591) [m³/h]	Rumorosità (IEC 60704-2-13) [dBA]
Velocità 1	194	51
Velocità 2	315	57
Velocità 3	447	65
Velocità Intensiva	591	71

Dotazione Accessori Inclusi

Telecomando Sì

Prestazioni / Etichetta Energetica

 Efficienza di consumo annuale (AEC)	91 kWh/a	Emissione ponderata di potenza acustica alla velocità massima (SPEmax)	66 dBA
Classe di efficienza energetica (EEC)	B	Emissione ponderata di potenza acustica alla velocità intensiva (SPEboost)	71 dBA
Efficienza fluido dinamica (FDE)	27,1	Assorbimento in stand-by (Ps)	0,49 W
Classe di efficienza fluido dinamica (FDEC)	B	Fattore di aumento del tempo (F)	1,0
Efficienza di illuminazione (LE)	20,1 lux/W	Indice di efficienza energetica	63,0
Classe di efficienza di illuminazione (LEC)	B	Portata d'aria misurata nella condizione di massima efficienza (Qbep)	339.3 m³/h
Efficienza di filtraggio grassi (GFE)	62,7 %	Pressione d'aria misurata nella condizione di massima efficienza (Pbep)	632 Pa
Classe di efficienza filtraggio grassi (GFEC)	E	Potenza elettrica assorbita nella condizione di massima efficienza (Wbep)	219.5 W
Portata d'aria alla velocità minima (Qmin)	194 m³/h	Potenza nominale del sistema di illuminazione (WL)	14.8 W
Portata d'aria alla velocità massima (Qmax)	447 m³/h	Illuminazione media del sistema di illuminazione sul piano di cottura (Emiddle)	298 lux
Portata d'aria alla velocità intensiva (Qboost)	591 m³/h		
Emissione ponderata di potenza acustica alla velocità minima (SPEmin)	51 dBA		

Livello sonoro nella
configurazione più
elevata (L_{wa})

66 dBA

Collegamento Elettrico

Dati nominali di
collegamento elettrico
Tensione

305 W

220-240 V

Frequenza
Lunghezza cavo di
alimentazione

50-60 Hz

1500 mm

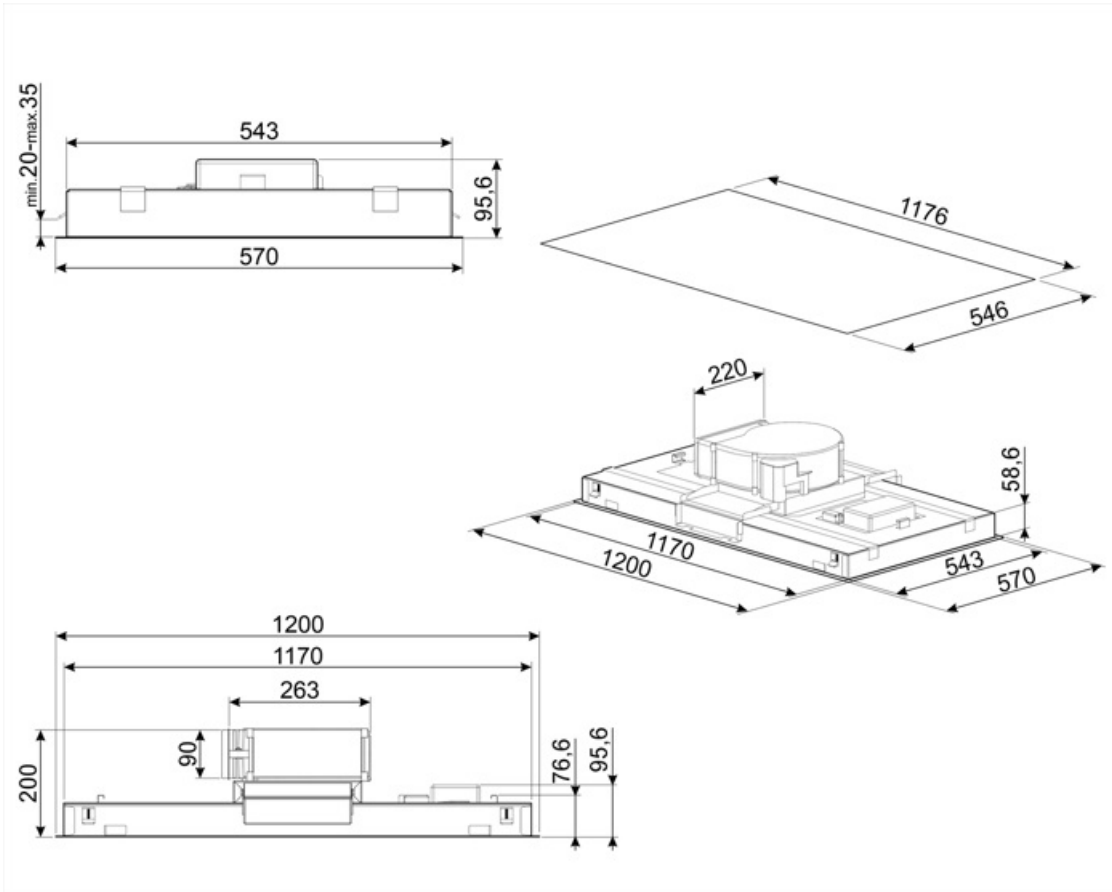

Accessori Compatibili



KITALLFC

Filtro Carboni attivi universale Struttura in acciaio inox AISI 304 Possibilità di rigenerazione tramite lavaggio in lavastoviglie 50° C e successiva asciugatura in forno a 180° C per 25 minuti

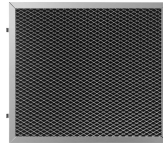

KITFCKLTR











1 pcs di Filtro a Carbone rigenerabile per tutte le cappe serie KLT* Può essere lavato in lavastoviglie fino a 12 volte e asciugato in forno a 90° per max 60 min. Dimensioni 235(A)x 200 (L) x 10 (P) mm



RRA90

Raccordo rettangolare / circolare 220x90 mm a 150 Ø

Glossario simboli

- | | | | |
|--|---|---|---|
|  | <p>Ricambio aria 24 h: La funzione Ricambio aria 24 h crea un ricircolo continuo dell'aria, attivando il motore alla minima velocità con un'aspirazione di 10 min. ogni ora per 24 ore.</p> |  | <p>Filtri antigrasso: I filtri antigrasso depurano l'aria dai grassi della cottura. Sono facilmente smontabili per la loro pulizia periodica.</p> |
|  | <p>Spegnimento automatico: L'opzione Spegnimento automatico consente di programmare l'orario di disattivazione della cappa che continuerà a purificare l'aria fino a quando si spegnerà automaticamente.</p> |  | <p>Segnale luminoso: Un segnale luminoso si accende quando occorre sostituire i filtri a carboni attivi.</p> |
|  | <p>Luce: Le cappe sono dotate di lampade a LED. La luce può essere accesa indipendentemente dalla ventola di aspirazione e consentire, così, di illuminare il piano di lavoro.</p> |  | <p>Zona perimetrale: Questo tipo di aspirazione si concentra sulla zona perimetrale. Oltre a migliorare l'estetica della cappa, coprendone i filtri, permette di avere una superficie di aspirazione più ampia e di offrire una maggiore silenziosità, limitando le vibrazioni dei filtri.</p> |
|  | <p>Funzione Turbo: La funzione Turbo permette di azionare la cappa alla massima potenza, per velocizzare l'eliminazione degli odori più persistenti.</p> |  | <p>Collegamento piano e cappa</p> |
|  | <p>Regolazione intensità delle luci (dimming)</p> |  | <p>Possibilità di regolare la temperatura di colore delle luci da bianco caldo a bianco freddo</p> |
|  | | | |