

KLT9L4X



Produktfamilie	Hætte
Emhættetype	Loftmonterede emhætte
Design	Loft
Udsugning	Uddrivning
Elektronisk styring	Ja
Perimetral aspiration	Ja
Materiale	Rustfrit stål
Type af stål	Børstet
EAN-kode	8017709326227







Æstetik

Æstetik	Universal	Finish	Børstet
Farve	Rustfrit stål	Logo	Silketryk

Betjeninger

Betjeningsindstillinger	Touch-kontrol baggrundsbelyst Hvid
-------------------------	---------------------------------------

Program / Funktioner

Antal hastigheder	3
Intensiv hastighed	
24-timers luftfilter-funktion	
Timerindstillinger	
Auto-vent 2.0	

Tekniske egenskaber



Antal lamper	2	Antal filtre	3
Type af lamper	LED	Fedtfiltre	Aluminium
Lys effekt	7.4 W	Visning af filterudskiftning	Ja

Skala for lysfarvetemperatur (° K)	3000 °K	Luftudtag	150 mm
Lysfarvetemperaturområde	3000° - 5700° °K	Minimumsafstand fra GAS kogeplade	650 mm
Maksimal kapacitet frit udtag	610 m ³ /h	Minimumsafstand fra ELEKTRISK kogeplade	650 mm
Motoreffekt	270 W	Kontraventil	Ja

	Udsugningshastighed IEC 61591 [m ³ /h]	Støjniveau (IEC 60704-2 -13) [dBA]
Hastighed 1	208	48
Hastighed 2	323	55
Hastighed 3	452	62
Intensiv hastighed	594	69

Medfølgende tilbehør

Fjernbetjening	Ja
----------------	----

Ydeevne/energimærke



Årligt effektivitet forbrug (AEChood)	94 kWh/a	Luftbåren, akustisk A-vægtet lydtryks-emission ved maksimumshastighed (SPEmax)	63 dBA
Energieffektivitetsklasse (EØF)	B	Luftbåren, akustisk A-vægtet lydtryks-emission ved boost-hastighed (SPEbooster)	69 dBA
Fluid Dynamic Efficiency (FDE)	25,9	Strømforbrug i standbytilstand (Ps)	0,49 W
Fluid Dynamic Efficiency Klasse (FDEC)	B	Tid, stigningsfaktor (F)	1,1
Belysningens effektivitet (LE)	25,9 lux/W	Energieffektivitetsindeks for første hulrum	68,7
Belysningens effektivitetsklasse (LEC)	B	Målt luftmængde ved bedste driftspunkt (Qbep)	335 m ³ /h
Fedtfiltrering effektivitet (GFE)	72,0 %	Målt lufttryk ved bedste driftspunkt (QBEP)	630 Pa
Fedtfiltrering effektivitetsklasse (GFEC)	D	Målt elektrisk effektoptag ved bedste driftspunkt (Wbep)	226 W
Luftstrøm ved minimumshastighed (Qmin)	208 m ³ /h	Normal effekt på lys-systemet (WI)	15 W
Luftstrøm ved maksimumshastighed (Qmax)	452 m ³ /h	Gennemsnitlige oplysning af belysning på kogezone (Emiddle)	303 lux
Luftstrøm ved boost-hastighed (Qboost)	594 m ³ /h		

Luftbåren, akustisk A- vægtet lydtryks- emission ved minimumshastighed (SPEmin) 48 dBA

Lydeffektniveau på højeste indstilling (LWA) 63 dBA

Elektrisk tilslutning

Elektrisk klassificering 305 W
Spænding 220-240 V

Frekvens (Hz) 50-60 Hz
Kabellængde 1500 mm

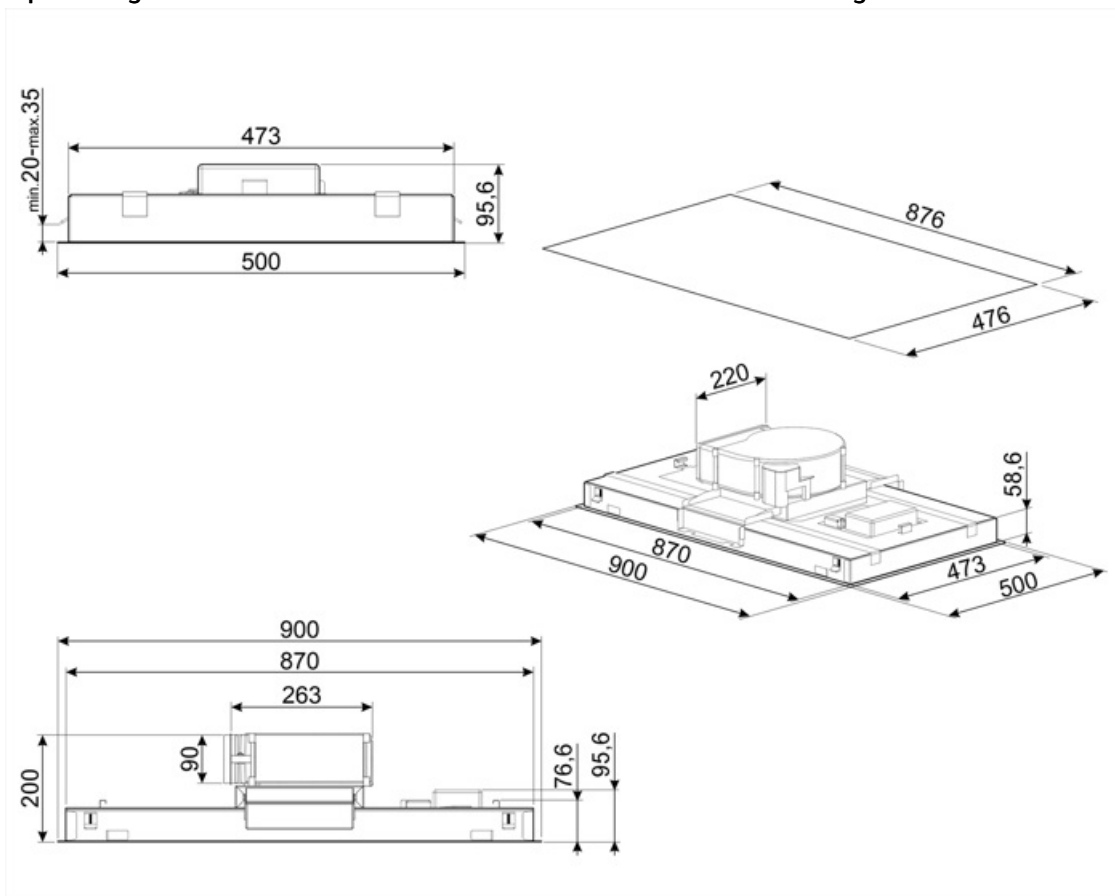

Not included accessories



KITALLFC

Universalt Kulfilter Rustfrit stål AISI 304
Filtret kan vaskes i opvaskemaskine på
50 °C (vand og passende
opvaskemiddel) for at tørre det puttes
det i ovnen på 180°C 25 minutter

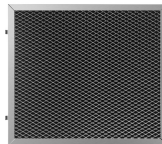

KITFCKLTR











1 stk regenererbart* kulfilter der
passer til alle KLT* emhættemodeller.
* Den kan vaskes i opvaskemaskinen
op til 12 gange og tørres i ovnen på
maks. 90° i 60 min. dimensioner
235(H) x 200 (L) x 10 (D) mm



RRA90

Round to rectangular adapter 220x90
mm to 150 Ø

Symbols glossary

- | | | | |
|----------------------------------------------------------------------------------|------------------------------------------------------------------------------------------------------------------------------------------------------------|-----------------------------------------------------------------------------------|-------------------------------------------------------------------------------------------------------------------------------------|
|  | 24h: Når valgt, genopfrisker denne funktion luften i ca. 10 minutter hver time over en 24-timers periode ved minimumshastighed og et umærkbart støjniveau. |  | Filtre: Modellen har filtre, der hjælper med at fjerne fedt fra dampen, der stammer fra gryderne under tilberedningen. |
|  | Forbindelse mellem kogeplade og emhætte |  | Sluk automatisk: En speciel indstilling, der kører efter endt tilberedning i en forudindstillet tid og derefter automatisk slukkes. |
|  | |  | Advarselslys: til at advisere om hvornår det er nødvendigt at skifte filtrene. |
|  | Lys: Alle emhætter har lys, der belyser kogeområdet eller tilføjer køkkenets atmosfære. |  | Perimeterudsugningspaneler: meget effektiv og hjælper med at reducere støj. |
|  | Intensiv / turboindstilling: når der kræves ekstra hurtig udsugning. |  | Indstillelig hvid fra varm til kold |