

KLT9L4X



Tuoteryhmä
Liesituulettimen tyyppi
Design
Tiivistys
Elektroninen säätö
Imu koko alueelta
Materiaali
Teräksen tyyppi
EAN-koodi

Liesikupu
Alakatto
Alakatto
Poisto
Kyllä
Kyllä
Ruostumaton teräs
Harjattu
8017709326227







Estetiikka

Estetiikka	Universale	Pinnan viimeistely	Harjattu
Väri	Ruostumaton teräs	Logo	Silkipainettu

Säätimet

Säätöasetus	Valkoiset taustavalaistut kosketussäätimet
-------------	--

Ohjelma / toiminnot

Nopeusvaihtoehtojen määrä	3
Suurin nopeus	
24 tunnin puhdistustoiminto	
Ajastusvaihtoehdot	
Auto-vent 2.0	

Tekniset ominaisuudet



Lamppujen lukumäärä	2	Suodattimien lkm	3
Valon tyyppi	LED	Rasvasuodattimet	Alumiini
Valon tehokkuus	7.4 W		

Valon värilämpötila-asteikko (°K)	3000 °K	Suodattimen vaihtamistarpeen ilmainen	Kyllä
Valon värin lämpötila-alue	3000° - 5700° °K	Tuuletusaukko	150 mm
Vapaan lähdön enimmäiskapasiteetti	610 m ³ /h	Minimietäisyys kaasuliittimestä	650 mm
Moottorin teho	270 W	Minimi etäisyys sähköisestä liesituulettimesta	650 mm
		Vedonestoventtiili	Kyllä

	Imuteho (IEC 61591) [m ³ /h]	Äänitaso (IEC 60704-2-13) [dBA]
Nopeus 1	208	48
Nopeus 2	323	55
Nopeus 3	452	62
Suurin nopeus	594	69

Vakiovarusteet

Kaukosäädin	Kyllä
-------------	-------

Suorituskyky/energiamerkintä

 Vuotuinen energiankulutus	94 kWh/a	Melutaso korkeimmalla tehokkuudella	63 dBA
Energiatehokkuusluokka FDE	B	Airbourne-akustinen A-painotettu ääniteho päästökierrosnopeudella (SPEboost)	69 dBA
Virran dynaamisen tehokkuuden luokka (FDEC)	B	Energiankulutus stand by tilassa	0.49 W
Valon tehokkuus (LF)	25.9 lux/W	aikaa lisäävä tekijä (F)	1.1
Valon tehokkuus (LEC)	B	Ensimmäisen uunin energiatehokkuusluokka	68.7
Rasvasuodattimen tehokkuus	72.0 %	Mitattu ilmavirta tehokkaimmassa tilassa	335 m ³ /h
Rasvasuodattimen tehokkuusluokka (GFEC)	D	Korkeimman tehokkuuden ilmanpaine	630 Pa
Ilmavirta alimmalla nopeudella	208 m ³ /h	Mitattu sähkövirta tehokkaimmalla ohjelmalla	226 W
Ilmavirta max nopeudella	452 m ³ /h	Valojen normaali tehokkuus	15 W
Ilmavirran nopeutin	594 m ³ /h	Keskiarvoinen valaistus keittiötasoilla	303 lux
Melutaso minimi nopeudella (SPEmin)	48 dBA	Melutaso korkeimmalla tehokkuudella	63 dBA

Sähköliitännä

Sähköliitännäluokitus	305 W	Taajuus	50-60 Hz
Jännite	220-240 V	Johdon pituus	1500 mm

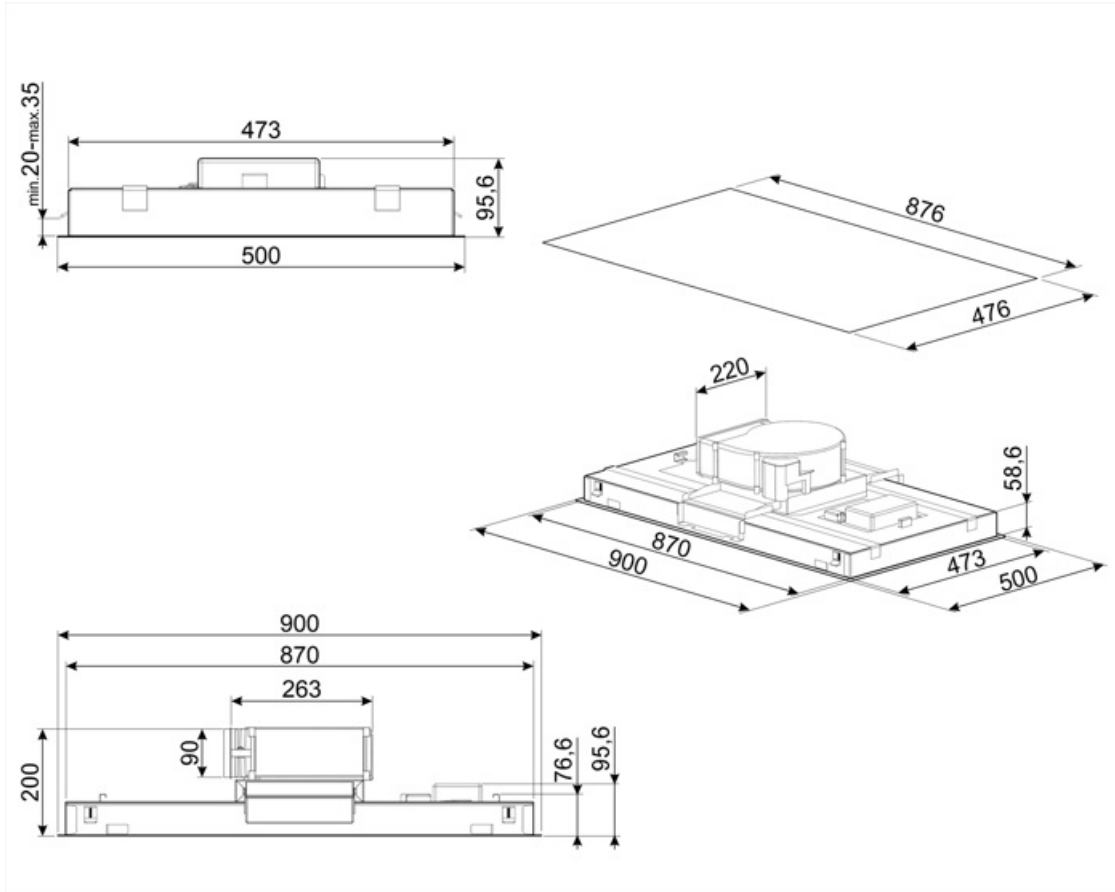

Not included accessories



KITALLFC

Yleishiilisuodatin Ruostumaton teräs
AISI 304 Suodatin voidaan pestä
astianpesukoneessa 50 °C:ssa (vedellä
ja sopivalla pesuaineella) ja kuivata
uunissa 180°C:ssa 25 minuutissa

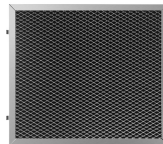

KITFCKLTR





1 regeneroitava hiilisuodatin* soveltuu
kaikille KLT*-malleille. * Voidaan
pestä astianpesukoneessa 12 kertaa
ja voidaan kuivata uunessa enintään
90°:ssa 60 minuutin ajan. Mitat 235(K
)x 200 (P) x 10 (S) mm



RRA90

Round to rectangular adapter 220x90
mm to 150 Ø

Symbols glossary

- | | | | |
|--|--|---|--|
|  | 24h: Kun tämä toiminto valitaan, se raikastaa ilmaa noin 10 minuutin ajan joka tunti 24 tunnin ajan minimaalisella nopeudella ja miltei kuulumattomasti. |  | Suodattimet: Mallissa on suodattimet, jotka poistavat rasvaa höyrystä, jota keittoastioista kypsennyksen aikana tulee. |
|  | Automaattinen sammutus: Eikoisasetus, joka toteutetaan kypsennyksen päätteeksi esiasetetun ajan verran ja sammutetaan sitten automaattisesti. |  | Varoitusvalo(t): kertovat, kun suodattimet tulee vaihtaa. |
|  | Valot: Kaikissa liesituulettimissa on valot kypsennysalueen valaisemiseksi tai keittiön tunnelman lisäämiseksi. |  | Ympäröivät paneelit: hyvin tehokkaat melun vähentämiseksi. |
|  | Teho-/turboasetus: kun tarvitaan erikoisnopeaa poistoa. |  | Yhteys tason ja liesituulettimen välillä |
|  | Voidaan säätää lämpimästä kylmään |  | |