

# KLT9L4X



Famiglia	Cappa
Tipologia	A soffitto
Design	A soffitto
Filtraggio	A espulsione
Controllo elettronico	Sì
Aspirazione perimetrale	Sì
Materiale	Inox
Tipo Inox	Satinato
Codice EAN	8017709326227
Larghezza cappa	90 cm



## Estetica

Estetica	Universale	Finitura	Satinato
Colore	Acciaio Inox	Logo	Serigrafato

## Comandi

Regolazione comandi	Touch control back-lighted White
---------------------	-------------------------------------

## Programmi / Funzioni

N° velocità	3
Velocità intensiva	
Funzione ricambio aria 24 h	
Opzioni di programmazione tempo	
Auto-Vent 2.0	

## Caratteristiche Tecniche



N° di luci	2	N° di filtri	3
Tipo di Luce	LED	Filtri antigrasso	Alluminio
Potenza luce	7.4 W	Indicatore cambio filtri	Sì

Temperatura di Colore della luce (°K)	3000 °K	Diametro imbocco motore	150 mm
Range temperatura di Colore della luce (°K)	3000° - 5700° °K	Distanza minima installazione da piano cottura gas	650 mm
Capacità massima d'aspirazione in modalità libera (P0)	610 m <sup>3</sup> /h	Distanza minima installazione da piano cottura elettrico	650 mm
Potenza motore	270 W	Valvola di non ritorno	Sì

	Capacità d'aspirazione (IEC 61591) [m <sup>3</sup> /h]	Rumorosità (IEC 60704-2-13) [dBA]
Velocità 1	208	48
Velocità 2	323	55
Velocità 3	452	62
Velocità Intensiva	594	69

## Dotazione Accessori Inclusi

Telecomando	Sì
-------------	----

## Prestazioni / Etichetta Energetica



Efficienza di consumo annuale (AEC)	94 kWh/a	Emissione ponderata di potenza acustica alla velocità massima (SPEmax)	63 dBA
Classe di efficienza energetica (EEC)	B	Emissione ponderata di potenza acustica alla velocità intensiva (SPEboost)	69 dBA
Efficienza fluido dinamica (FDE)	25,9	Assorbimento in stand-by (Ps)	0,49 W
Classe di efficienza fluido dinamica (FDEC)	B	Fattore di aumento del tempo (F)	1,1
Efficienza di illuminazione (LE)	25,9 lux/W	Indice di efficienza energetica	68,7
Classe di efficienza di illuminazione (LEC)	B	Portata d'aria misurata nella condizione di massima efficienza (Qbep)	335 m <sup>3</sup> /h
Efficienza di filtraggio grassi (GFE)	72,0 %	Pressione d'aria misurata nella condizione di massima efficienza (Pbep)	630 Pa
Classe di efficienza filtraggio grassi (GFEC)	D	Potenza elettrica assorbita nella condizione di massima efficienza (Wbep)	226 W
Portata d'aria alla velocità minima (Qmin)	208 m <sup>3</sup> /h		
Portata d'aria alla velocità massima (Qmax)	452 m <sup>3</sup> /h		
Portata d'aria alla velocità intensiva (Qboost)	594 m <sup>3</sup> /h		

Emissione ponderata di potenza acustica alla velocità minima (SPEmin) 48 dBA

Potenza nominale del sistema di illuminazione (WL) 15 W

Illuminazione media del sistema di illuminazione sul piano di cottura (Emiddle) 303 lux

Livello sonoro nella configurazione più elevata (Lwa) 63 dBA

## Collegamento Elettrico

Dati nominali di collegamento elettrico 305 W  
Tensione 220-240 V

Frequenza 50-60 Hz  
Lunghezza cavo di alimentazione 1500 mm

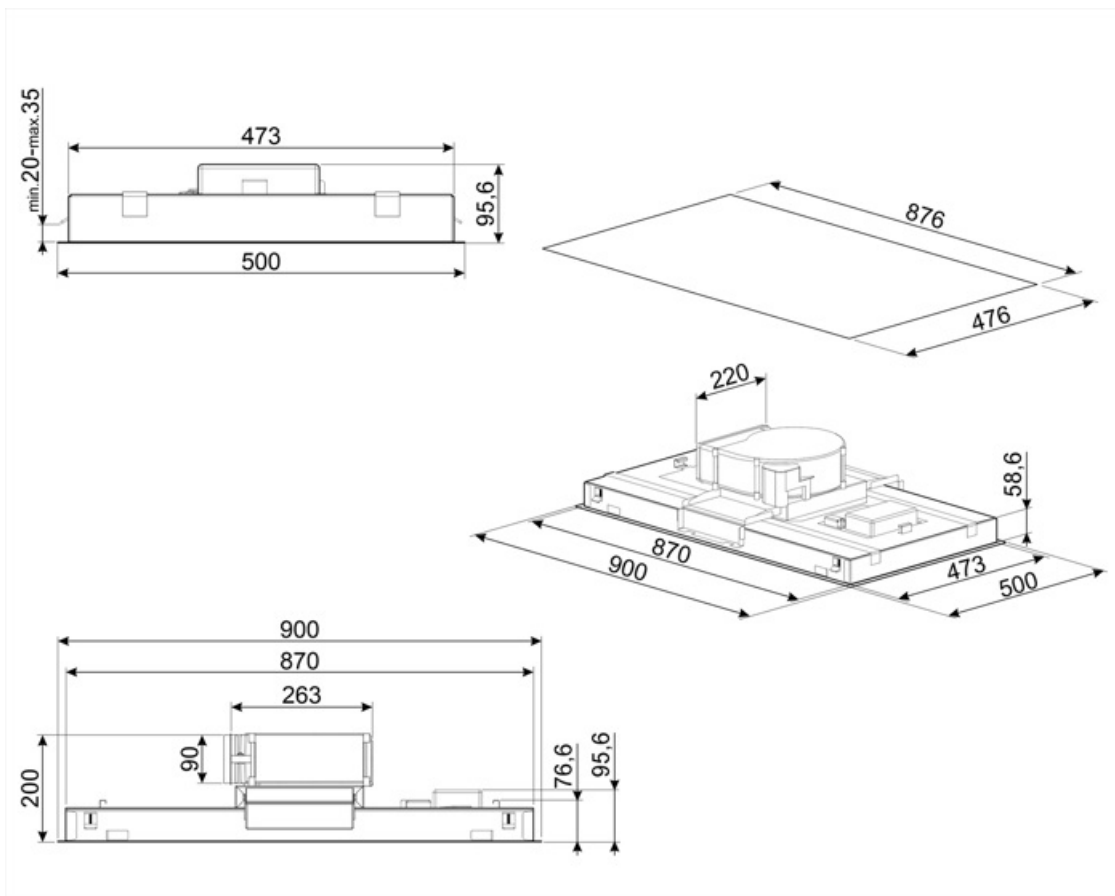

---

## Accessori non inclusi

---



### KITALLFC

Filtro Carboni attivi universale Struttura in acciaio inox AISI 304 Possibilità di rigenerazione tramite lavaggio in lavastoviglie 50° C e successiva asciugatura in forno a 180° C per 25 minuti

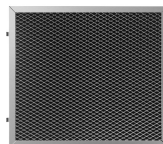

### KITFCKLTR











1 pcs di Filtro a Carbone rigenerabile per tutte le cappe serie KLT\* Può essere lavato in lavastoviglie fino a 12 volte e asciugato in forno a 90° per max 60 min. Dimensioni 235(A)x 200 (L) x 10 (P) mm



### RRA90

Raccordo rettangolare / circolare 220x90 mm a 150 Ø

## Glossario simboli

- |  |   |
|--|---|
|  <p><b>Ricambio aria 24 h:</b> La funzione Ricambio aria 24 h crea un ricircolo continuo dell'aria, attivando il motore alla minima velocità con un'aspirazione di 10 min. ogni ora per 24 ore.</p>                  |  <p><b>Filtri antigrasso:</b> I filtri antigrasso depurano l'aria dai grassi della cottura. Sono facilmente smontabili per la loro pulizia periodica.</p>  |
|  <p><b>Spegnimento automatico:</b> L'opzione Spegnimento automatico consente di programmare l'orario di disattivazione della cappa che continuerà a purificare l'aria fino a quando si spegnerà automaticamente.</p> |  <p><b>Segnale luminoso:</b> Un segnale luminoso si accende quando occorre sostituire i filtri a carboni attivi.</p>   |
|  <p><b>Luce:</b> Le cappe sono dotate di lampade a LED. La luce può essere accesa indipendentemente dalla ventola di aspirazione e consentire, così, di illuminare il piano di lavoro.</p>                           |  <p><b>Zona perimetrale:</b> Questo tipo di aspirazione si concentra sulla zona perimetrale. Oltre a migliorare l'estetica della cappa, coprendone i filtri, permette di avere una superficie di aspirazione più ampia e di offrire una maggiore silenziosità, limitando le vibrazioni dei filtri.</p> |
|  <p><b>Funzione Turbo:</b> La funzione Turbo permette di azionare la cappa alla massima potenza, per velocizzare l'eliminazione degli odori più persistenti.</p>   |  <p><b>Collegamento piano e cappa</b></p>  |
|  <p><b>Possibilità di regolare la temperatura di colore delle luci da bianco caldo a bianco freddo</b></p>   |    |