

KLTI12L4X

Familie	Afzuigkap
Type afzuigkap	Eilandkap
Design	T-vorm plat
Filtering	Expulsie
Elektronische bediening	Ja
Materiaal	Stainless Steel + Glass
Type roestvrijstaal	Geborsteld
EAN-code	8017709312244







Design

Esthetiek	Universeel	Type glas	Zwart
Kleur	Roestvrijstaal en glas	Logo	Geëts
Afwerking	Geborsteld		

Bediening

Regeling bediening	Touch control met wit achtergrond verlichting	Kleur LED	Wit
--------------------	---	-----------	-----

Program / Functions

Aantal snelheden	3
Snelheid Intensief	
Luchtzuiveringsfunctie (24 uur)	
Opties tijdprogrammering	
Auto-vent 2.0	

Technische specificaties

					Aantal lampen	2	Aantal filters	3
					Soort verlichting	LED	Vetfilters	Aluminium
					Vermogen lamp	7.4 W		

Dimmerfunctie	Ja	Indicator vervangen filter	Ja
Temperatuur licht aanpasbaar	2700° - 4000° °K	Afvoer	150 mm
Capaciteit P0	820 m ³ /h	Minimale afstand vanaf gasfornuis	750 mm
Vermogen motor	275 W	Minimale afstand vanaf inductie fornuis	650 mm
		Terugslagklep	Ja

	Capaciteit (IEC 61591) [m ³ /h]	Geluidsniveau (IEC 60704-2-13) [dBA]
Snelheid 1	220	43
Snelheid 2	335	53
Snelheid 3	560	65
Snelheid Intensief	739	71

Meegeleverde accessoires

Schacht reductie	Ja
------------------	----

Prestaties / energielabel



Jaarlijks energieverbruik (AECheed)	55 kWh/a	Akoestische A-gewogen geluidsemmissie op maximum snelheid	66 dBA
Energie-efficiëntieklasse (EEC)	A	Akoestische A-gewogen geluidsvermogen in de lucht met intensieve snelheid	71 dBA
Hydrodynamische efficiëntie (FDEC)	33,9	Vermogensverbruik in Off modus (Po)	0,49 W
Hydrodynamische-efficiëntieklasse (FDEC)	A	Vermogensverbruik in Stand-by modus	0,49 W
Lichtefficiëntie (LEC)	20,3 lux/W	Energie-efficiëntie-index	51,5
Lichtefficiëntieklasse (LEC):	D	Gemeten luchtstroom op beste-efficiëntiepunt (Qbep)	384 m ³ /h
Vetfilterefficiëntie (GFE)	73,2 %	Gemeten luchtdruk op beste-efficiëntiepunt (Qbep)	376 Pa
Vetfilterefficiëntieklasse (GFEC)	D	Gemeten opgenomen vermogen op beste-efficiëntiepunt (Wbep)	151 W
Luchtstroom op de minimumsnelheid (Qmin)	220 m ³ /h	Nominaal stroomverbruik van het lichtstelsel (WL)	15 W
Luchtstroom op de maximumsnelheid (Qmax)	560 m ³ /h	Gemiddelde lichtsterkte van het licht op het kookoppervlak (Emiddle)	300 lux
Luchtstroom op de boostersnelheid (Qboost)	739 m ³ /h		
Akoestische geluidsdruk op minimum snelheid (SPEmin)	43 dBA		

Geluidsniveau op de
hoogste stand (Lwa)

66 dBA

Elektrische aansluiting

Aansluitwaarde 291 W
Spanning 220-240 V

Frequentie 50-60 Hz
Lengte voedingskabel 1500 mm

Ook beschikbaar

Andere beschikbare
kleuren Matt Black

Codes andere
beschikbare kleuren

KLT112L4MB

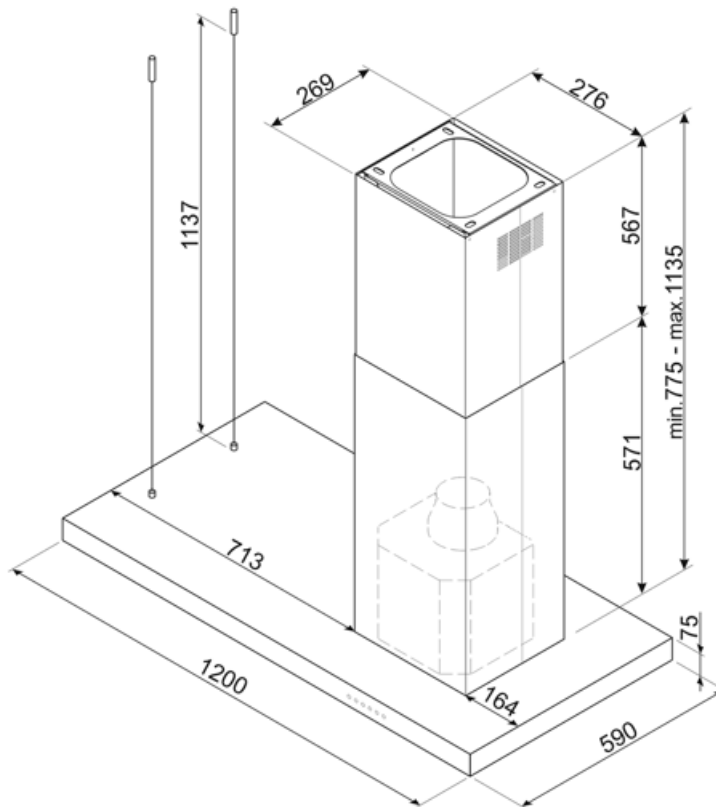

Accessoires niet inbegrepen



KITALLFC

Universele koolfilter Roestvrij staal AISI 304 Het filter kan in de vaatwasser op 50 °C worden gewassen (water en geschikt afwasmiddel) en om het te drogen in de oven op 180°C 25 minuten

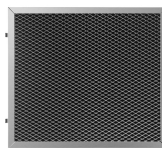

KITFCKBT



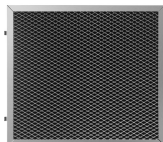







1 stuk koolfilter voor KBT* / KBCT* modellen. Let op, niet regenererbaar. Hiervoor heeft u modelcode KITFCKBTR nodig.



KITFCKBTR

Regenererbaar koolstoffilter geschikt voor alle KBT* / KBCT* modellen. Tot 12 keer uitwasbaar in de vaatwasser. Drogen kan op maximaal 90° voor 60 minuten. Afmetingen: 237,5(H)x245x10 mm

Symbols glossary

	24h: Indien geselecteerd, ververs deze functie de lucht voor c. 10 minuten per uur gedurende een periode van 24 uur, met minimale snelheid en een onmerkbaar geluidsniveau.		Filters: het model heeft filters die helpen bij het verwijderen van vet uit de stoom die tijdens het koken uit de pannen komt.
	A: Droogprestaties van het product, gemeten vanaf A +++ tot D / G afhankelijk van de productfamilie		Automatisch uitschakelen: een speciale instelling om na het koken een vooraf ingestelde tijd te laten draaien en vervolgens automatisch uit te schakelen
	Waarschuwinglampje (s): om aan te geven wanneer filters moeten worden vervangen.		Verlichting: Alle afzuigkappen hebben verlichting aan, om de kookzone te verlichten of voor sfeer in de keuken
	Intensieve / turbo-stand: wanneer extra snelle afzuiging gewenst is.		Connection between hob and hood
	Dimming Lights		Tunable white from warm to cold