

## KLTI9L4X

Termékcsalád	Hood
Páraelszívó típusa	Dekoratív sziget páraelszívó
Design	T flat
Elszívás	Elszívás
Elektronikus vezérlés	Igen
Anyag	Rozsdamentes acél + üveg
Acél típusa	Szálcsiszolt
EAN kód	8017709312268



## Küllem

Design család	Univerzális	Üveg típusa	Fekete
Szín	Rozsdamentes acél és üveg	Logo	Silk screen
Felületkezelés	Szatén		

## Kezelő elemek

Vezérlőbeállítás	Érintésvezérlés háttérvilágításos fehér	LED színe	Fehér
------------------	--	-----------	-------

## Program/Funkciók

Sebességek száma	3
Intenzív sebesség	
24 órás légszűrő funkció	
Időbeállítási lehetőségek	
Auto-vent 2.0	

## MŰSZAKI JELLEMZŐK



Lámpák száma	2	Szűrők száma	3
Világítás típusa	LED	Zsírszűrők	Alumínium
Fényerősség	7.4 W	Szűrőcsere visszajelző	Igen

Fényerő-szabályozó üzemmód	Igen	Szellőzőnyílás	150 mm
Világítás színhőmérséklet-tartománya	2700° - 4000° °K	Minimális távolság a GÁZFŐZŐLAPTÓL	750 mm
Szabad kimenet maximális kapacitása	820 m <sup>3</sup> /h	Minimális távolság az ELEKTROMOS FŐZŐLAPTÓL	650 mm
Motorteljesítmény	275 W	Visszacsapó szelep	Igen

	Elszívási teljesítmény IEC 61591 [m <sup>3</sup> /h]	Zajszint IEC 60704-2-13 [dBA]
1. sebességfokozat	214	40
2. sebességfokozat	334	51
3. sebességfokozat	563	64
Intenzív sebesség	741	70

## Mellékelt tartozékok

Csőszűkítő	Igen
------------	------

## Teljesítmény / Energiacímke



Éves energiafogyasztás (AEChood)	56 kWh/a	Levegőben terjedő, A-súlyozású akusztikus zajkibocsátás maximális sebességnél (SPEmax)	65 dBA
Energiahatékonysági osztály (EGK)	A	Levegőben terjedő, A-súlyozású akusztikus zajkibocsátás extra fordulatszámmon (SPEboost)	70 dBA
Folyadékdinamikai hatékonyság (FDE)	33,1	Energiafogyasztás kikapcsolt üzemmódban (Po)	0,49 W
Folyadékdinamikai hatékonysági osztály (FDEC)	A	Energiafogyasztás készenléti üzemmódban (Ps)	0,49 W
Világításhatékonyság (LE)	21,1 lux/W	Energiahatékonysági mutató	51,6
Világításhatékonysági osztály (LEC)	B	Mért légáramlási sebesség a legjobb hatékonysági ponton (Qbep)	384 m <sup>3</sup> /h
Zsírszűrő hatékonyság (GFE)	73,2 %	Mért légnyomás a legjobb hatékonysági ponton (Pbep)	482 Pa
Zsírszűrő hatékonysági osztály (GFEC)	D		
Légáramlás a legkisebb sebessén (Qmin)	214 m <sup>3</sup> /h		
Légáramlás a legnagyobb sebességen (Qmax)	563 m <sup>3</sup> /h		
Légáramlás extra sebességen (Qboost)	741 m <sup>3</sup> /h		

Levegőben terjedő, A-súlyozású akusztikus zajkibocsátás minimális fordulatszámmon (SPEmin)

39 dBA

Mért felvett elektromos teljesítmény a legjobb hatásfok ponton (Wbep)

155 W

A világítási rendszer névleges energiafogyasztása (WL)

15 W

Lámpa átlagos megvilágítása a főzőfelületen (Emiddle)

390 lux

Hangteljesítményszint a legmagasabb beállításnál (Lwa)

65 dBA

## Elektromos csatlakozás

Elektromos csatlakozás névleges értéke

293 W

Frekvencia (Hz)

50-60 Hz

Feszültség

220-240 V

Tápkábel hossza

1500 mm

## Szintén elérhető

Alternative colours available

Matt Black

Available colours

KLT19L4MB

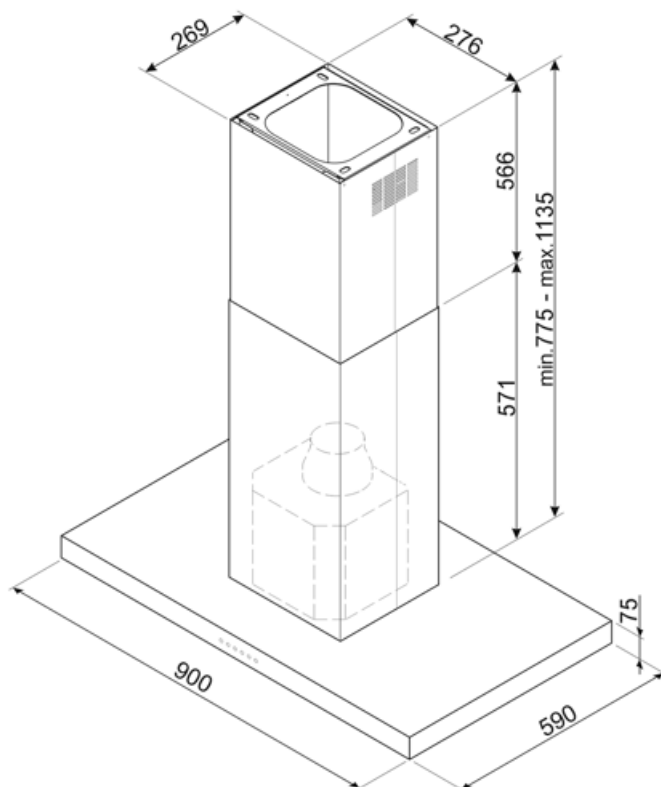

---

## Not included accessories

---

### FLT6











Kerek aktívszén-szűrők (készlet 2 db)



### KITALLFC

Univerzális aktívszén-szűrő  
Rozsdamentes acél AISI 304 A szűrő  
mosogatógépben 50°C-on mosható  
(víz és megfelelő mosószer) és  
sütőben 180°C-on 25 percig  
szárítható

## Symbols glossary

-  24óra Ha ez a funkció be van jelölve, 24 órán keresztül óránként kb. 10 percig frissíti a levegőt minimális sebességgel és észrevehetetlen zajszint mellett.
-  Szűrők: A modell szűrőkkel rendelkezik, amelyek segítenek eltávolítani a főzés során a serpenyőkből kiáramló gőzt.
-  Figyelmeztető lámpa: jelez, ha szűrőt cserélni kell.
-  Intenzív/turbó beállítás: ha extra gyors elszívás szükséges.
-  Lámpa elsötétítése
-  A: Termék szárítási teljesítménye, A+++ és D / G között a termékcsaládtól függően
-  Automatikus kikapcsolás: Speciális beállítás, amely a főzés befejezése után egy előre beállított ideig fut, majd automatikusan kikapcsol.
-  Jelzőfények: Minden páraelszívó világítással rendelkezik a főzőterület megvilágításához vagy a konyha hangulatosabbá tételéhez.
-  Csatlakozás a főzőlap és a páraelszívó között
-  Hangolható fehér a melegtől a hidegig