

# KSCB94X

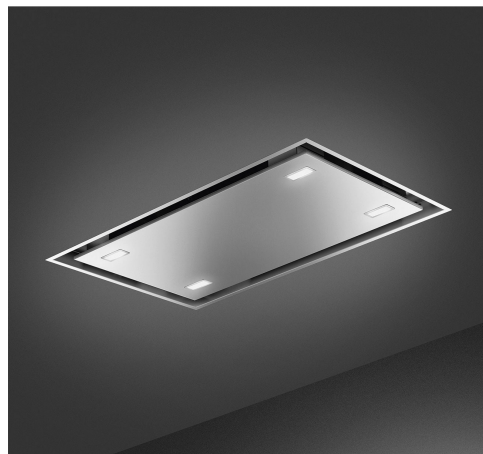

Produktgrupp	Köksfläkt
Fläkttyp	Takmonterad köksfläkt
Design	Tak
Filtrering	Utdrivning
Elektronisk kontroll	Ja
Perimetral aspiration	Ja
Material	Rostfritt stål
Typ av stål	Borstad
EAN-kod	8017709326180







## Estetisk linje

Estetik	Universiell	Finish	Sidenmatt
Färg	Rostfritt stål	Logga	Med screentryck

## Kommandon

Kontroller	Touchkontroll med bakgrundsbelysning, vit
------------	---

## Program / funktioner

Antal hastigheter	3
Intensiv hastighet	
Reningsfunktion 24 h	
Timer	
Auto-Vent 2.0	

## Teknisk specifikation



Antal ljuskällor	4	Antal filter	2
Typ av lampa	LED	Fettfilter	Rostfritt stål
Effekt lampa	2.3 W	Indikator för filterbyte	Ja
Dimmer	Ja		

Ljusets färgtemperatur, skala (°K)	3000 °K	Luftutlopp	150 mm
Ljusets färgtemperatur, intervall	2700° - 4000° °K	Minsta avstånd till gashäll	750 mm
Maximal kapacitet i fritt läge (P0)	820 m <sup>3</sup> /h	Minsta avstånd till elektrisk häll	650 mm
Motoreffekt	275 W	Backventil	Ja

	Kapacitet (IEC 61591) [m <sup>3</sup> /h]	Ljudnivå (IEC 60704-2-13) [dBA]
Hastighet 1	268	45
Hastighet 2	360	55
Hastighet 3	624	65
Intensivläge	798	70

## Standardtillbehör

Fjärrkontroll	Ja
---------------	----

## Kapacitet/energietikett



Årlig effektförbrukning (AEchood)	45 kWh/a	Luftburet akustiskt buller för A-viktade ljudeffektutsläpp vid maxhastighet (SPEmax)	66 dBA
Energiklass (EEC)	A+	Luftburet akustiskt buller för A-viktade ljudeffektutsläpp vid intensivläge (SPEboost)	70 dBA
Flödesdynamisk effektivitet (FDE)	35,3	Effektförbrukning i viloläge (Ps)	0,49 W
Flödesdynamisk effektivitetsklass (FDEC)	A	Tidsökningsfaktor (F)	0,7
Ljuseffektivitet (LE)	26,6 lux/W	Energieffektivitetsindex	43,8
Ljuseffektivitetsklass (LEC)	B	Mest effektiva luftflöde (Qbep)	407 m <sup>3</sup> /h
Fettfiltreringseffektivitet (GFE)	51,6 %	Uppmätt lufttryck vid bästa effektivitetsposition (Pbep)	472 Pa
Fettfiltreringseffektivitetsklass (GFEC)	F	Uppmätt elförbrukning vid bästa effektivitetspunkt (Wbep)	151 W
Luftflöde, min.hastighet (Qmin)	268 m <sup>3</sup> /h	Ljusets anslutningseffekt (WI)	9 W
Luftflöde vid maxhastighet (Qmax)	624 m <sup>3</sup> /h	Genomsnittligt ljus från ljuskälla på tillagningsyta (Emiddle)	245 lux
Luftflöde vid intensivläge (Qboost)	798 m <sup>3</sup> /h	Ljudtryck vid högsta läge (Lwa)	66 dBA
Luftburet akustiskt buller för A-viktade ljudeffektutsläpp vid min.hastighet (SPEmin)	45 dBA		

## Elektrisk anslutning

Anslutningseffekt	285 W	Frekvens	50-60 Hz
Spänning	220-240 V	Sladdens längd	1500 mm

## Även tillgängligt

Andra tillgängliga färger	Vit	Andra tillgängliga färgkoder	KSCB94WH
---------------------------	-----	------------------------------	----------

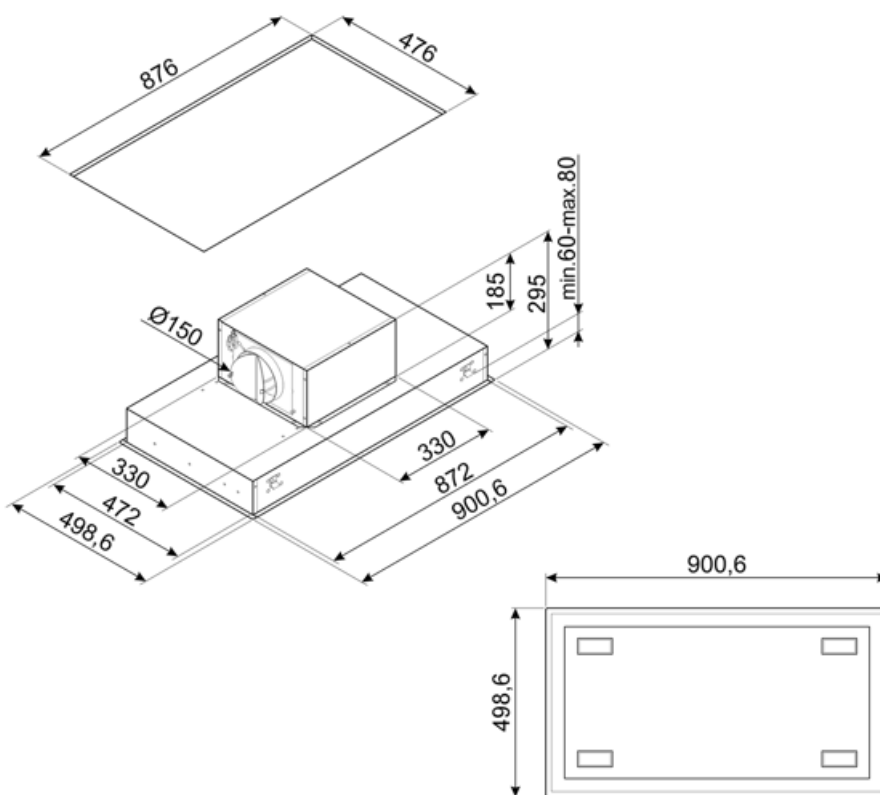

---

## Tillbehör ingår ej

---



### FLT6











Kolfilter runt (2-pack)



### KITALLFC

Universellt kolfilter Rostfritt stål  
AISI304 Filtret kan diskas i  
diskmaskinen i 50 °C (med vatten och  
lämpligt diskmedel) och torkas i ugnen  
på 180 °C, i 25 minuter

## Symbols glossary

-  24h: När denna funktion är vald, byts luften ca 10 minuter varje timme under en 24-timmarsperiod, med lägsta hastighet och en låg ljudnivå
-  Anslutning mellan spis och fläkt
-  A +: Energieffektivitetsklass A + hjälper till att spara upp till 10% energi jämfört med klass A. Maximal prestanda med lägsta förbrukning garanteras.
-  Varningslampa: Indikerar när filter behöver bytas.
-  Kantpaneler med utsug: mycket effektivt, bidrar till bullerreduktion.
-  Intensiv-/turboinställning: när extra snabb utsugning krävs.
-  Filter: Modellen har filter som hjälper till att avlägsna fett från ångan som kommer från pannorna under tillagningen.
-  Automatisk avstängning: Inställning för att köra efter tillagningen efter en förinställd tid och sedan stängas av automatiskt.
-  Belysning med reglerbar ljusstyrka
-  Lampor: Alla köksfläktar har belysning som lyser upp matlagningsytan och bidrar till stämningen i köket.
-  Det vita ljuset kan regleras från varmt till kallt