

KSDD90VN-2



משפחת מוצרים

סוג

עיצוב

הוצאה

בקרה אלקטרונית

הוצאת מתחם

חומר

סוג פלדה

קוד EAN

רוחב קולט האדים

קולט אדים

קולט אדים משולב לחלוטין

משולב לחלוטין

הוצאה

כך

כך

נירוסטה + זכוכית

מוברש

8017709239336

90 cm

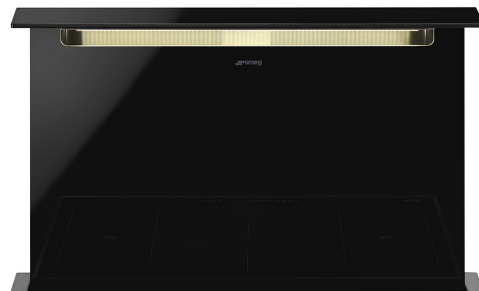

אסתטיקה

סדרה עיצובית

צבע

גימור

Dolce Stil Novo

שחור

זכוכית

סוג זכוכית

Serigraphy colour

Logo

שחור

White

Silk screen

למשפחת תנורים

הגדרות בקרות

שלט רחוק

תוכנית / פונקציות

מס' מהירויות

מהירות אינטנסיבית

אפשרויות הגדרת זמן

3



מאפיינים טכניים



מנוע מרוחק

מס' נורות

סוג נורה

הספק נורה

סקלאת טמפרטורה של צבע תאורה (°K)

כלולה

1

LED

6 W

4000 °K

הספק מנוע

מס' מסננים

מסננים נגד שומן

פתח אוורור

שסתום אל-חזור

285 W

2

נירוסטה 7 שכבות

150 mm

כך

קיבולת מרבית של יציאה חופשית 800 m³/h

	IEC קצב הוצאה 61591 [m ³ /h]	IEC רמת רעש 60704-2-13 [dBA]
קולטי אדים	230	42
קולטי אדים	322	50
קולטי אדים	500	59
Gruppo specifico per famiglia cappe.	730	66

אביזרים כלולים

שלט רחוק כן דלת הזזה כן

תווית חשמל / ביצועים



צריכת יעילות שנתית (AEChood)	60 kWh/a	פליטת עוצמת צליל אקוסטית באוויר A בשקלול במהירות מינימלית (SPEmin)	40 dBA
דרגת יעילות אנרגטית יעילות דינמית נזולית (FDE)	A 29.5	פליטת עוצמת צליל אקוסטית באוויר A בשקלול במהירות מרבית (SPEmax)	57 dBA
קטגוריית יעילות דינמית נזולית (FDEC)	A	פליטת עוצמת צליל אקוסטית באוויר A בשקלול במהירות מואצת (SPEboost)	65 dBA
יעילות תאורה (LE)	15.0 lux/W	מקדם הארכת זמן אינדקס יעילות אנרגטית	1.00 53.1
קטגוריית יעילות תאורה (LEC)	D	קצב זרימת אוויר נמדד בנקודת היעילות הטובה ביותר (Qbep)	349 m ³ /h
יעילות סינון שומן (GFE)	38.9 %	לחץ אוויר נמדד בנקודת היעילות הטובה ביותר (Pbep)	464 Pa
קטגוריית יעילות סינון שומן (GFEC)	G	מבוא הספק חשמל נמדד בנקודת היעילות הטובה ביותר (Wbep)	147 W
זרימת אוויר במהירות מינימלית (Qmin)	213 m ³ /h	צריכת חשמל נקובה במערכת התאורה (WL)	6 W
זרימת אוויר במהירות מקסימלית (Qmax)	448 m ³ /h	הארה ממוצעת של התאורה במשטח הבישול (Emiddle)	253 lux
זרימת אוויר במהירות מואצת (Qboost)	724 m ³ /h	רמת עוצמת צליל בהגדרה הגבוהה ביותר (Lwa)	57 dBA

חיבור חשמלי

דירוג חיבור חשמלי מתח 292 W 220-240 V תדר (Hz) 50-60 Hz אורך כבל חשמל 1000 mm





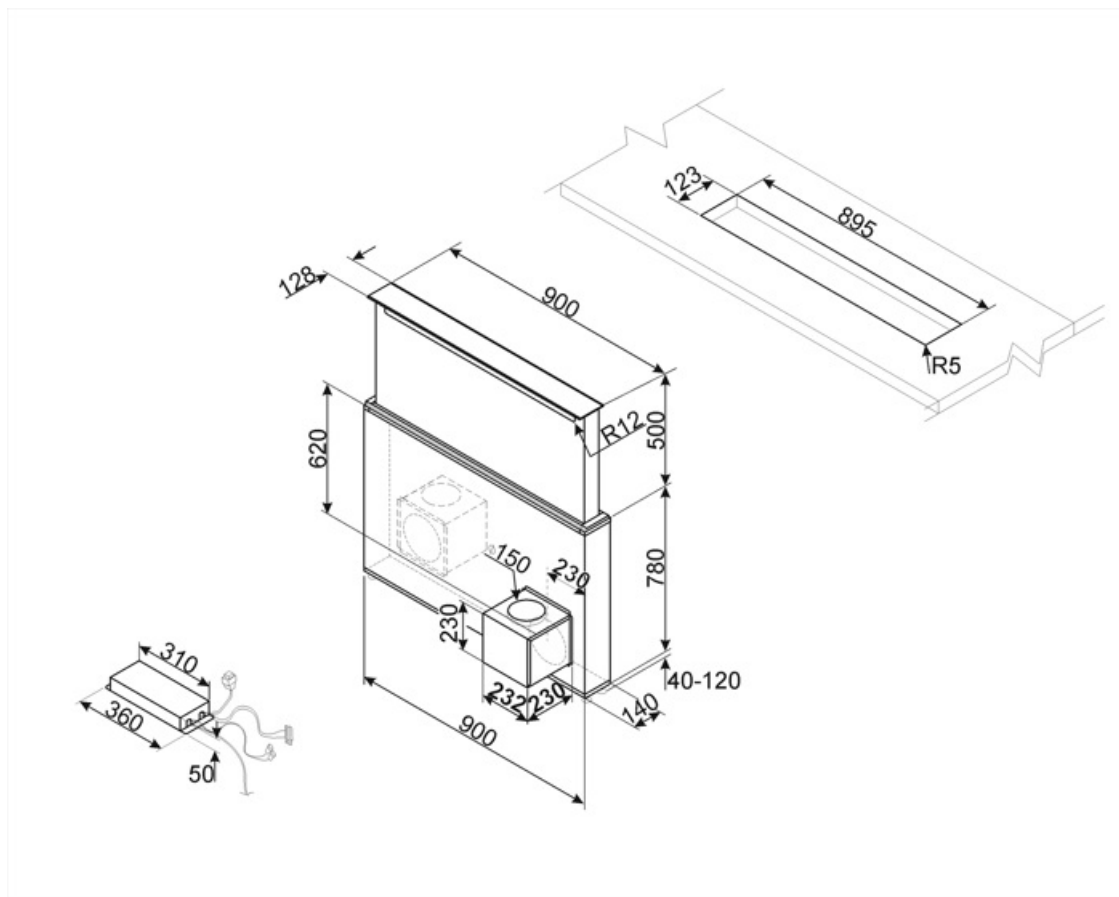

זמין גם

Alternative colours available

No



Symbols glossary

	A: מ D/G, תד A+++-ביצועי ייבוש של המוצר, נמדדים מ: A, בהתאם למשפחת המוצרים		מסננים: לדגם יש מסננים שמסייעים להסיר שומן מהקיטור שנפלט מהמחבתות במהלך הבישול.
	כיבוי אוטומטי: הגדרה מיוחדת שפועלת לאחר סיום הבישול לפרק זמן מוגדר מראש ולאחר מכן כיבוי אוטומטי.		תאורה: כל קולטי האדים של תנורים כוללים נורת שמאירות את אזור הבישול או מוסיפות לאווירה של המטבח.
	לוחות הוצאת מתחם: עזר יעיל מאוד להפחתת רעש		הגדרה אינטנסיבית/טורבו: כשיש צורך בהוצאה מהירה במיוחד.