

KSG6P4MB



| | |
|-------------------------|-----------------|
| Familie | Afzuigkap |
| Type afzuigkap | Inbouwafzuigkap |
| Design | Downdraft |
| Filtering | Expulsie |
| Elektronische bediening | Ja |
| Randafzuiging | Ja |
| Materiaal | Roestvrij staal |
| Type roestvrijstaal | Geborsteld |
| EAN-code | 8017709336288 |







Design

| | | | |
|-----------|------------|-----------|------------|
| Esthetiek | Universeel | Afwerking | Geborsteld |
| Kleur | Matt Black | Logo | Geëtst |

Bediening

| | | | |
|--------------------|---|-----------|-----|
| Regeling bediening | Touch control met wit achtergrond verlichting | Kleur LED | Wit |
|--------------------|---|-----------|-----|

Program / Functions

| | |
|---------------------------------|---|
| Aantal snelheden | 3 |
| Snelheid Intensief |  |
| Luchtzuiveringsfunctie (24 uur) |  |
| Opties tijdprogrammering |  |
| Auto-vent 2.0 |  |

Technische specificaties



| | | | |
|-------------------|-------|----------------------------|-----------|
| Aantal lampen | 2 | Aantal filters | 2 |
| Soort verlichting | LED | Vetfilters | Aluminium |
| Vermogen lamp | 2.3 W | Indicator vervangen filter | Ja |

| | | | |
|-------------------------------------|-----------------------|--|--------|
| Dimmerfunctie | Ja | Afvoer | 150 mm |
| Temperatuur licht aanpasbaar | 2700° - 4000° °K | Minimale afstand vanaf gasfornuis | 650 mm |
| Capaciteit P0 | 730 m ³ /h | Minimale afstand vanaf inductie fornuis | 650 mm |
| Vermogen motor | 230 W | Terugslagklep | Ja |

| | Capaciteit (IEC 61591) [m³/h] | Geluidsniveau (IEC 60704-2-13) [dBA] |
|--------------------|---|---|
| Snelheid 1 | 265 | 49 |
| Snelheid 2 | 360 | 56 |
| Snelheid 3 | 484 | 61 |
| Snelheid Intensief | 660 | 67 |

Prestaties / energielabel



| | |
|---|-----------------------|
| Jaarlijks energieverbruik (AEChood) | 58 kWh/a |
| Energie-efficiëntieklasse (EEC) | B |
| Hydrodynamische efficiëntie (FDEC) | 27,9 |
| Hydrodynamische-efficiëntieklasse (FDEC) | B |
| Lichtefficiëntie (LEC) | 39,3 lux/W |
| Lichtefficiëntieklasse (LEC): | A |
| Vetfilterefficiëntie (GFE) | 74,9 % |
| Vetfilterefficiëntieklasse (GFEC) | D |
| Luchtstroom op de minimumsnelheid (Qmin) | 265 m ³ /h |
| Luchtstroom op de maximumsnelheid (Qmax) | 484 m ³ /h |
| Luchtstroom op de boostsnelheid (Qboost) | 660 m ³ /h |
| Akoestische geluidsdruk op minimum snelheid (SPEmin) | 49 dBA |

| | |
|--|-----------------------|
| Akoestische A-gewogen geluidsemisatie op maximum snelheid | 62 dBA |
| Akoestische A-gewogen geluidsvermogen in de lucht met intensieve snelheid | 67 dBA |
| Vermogensverbruik in Off modus (Po) | 0,49 W |
| Tijdstoenamefactor (F) | 1,0 |
| Energie-efficiëntie-index | 58 |
| Gemeten luchtstroom op beste-efficiëntiepunt (Qbep) | 348 m ³ /h |
| Gemeten luchtdruk op beste-efficiëntiepunt (Qbep) | 433 Pa |
| Gemeten opgenomen vermogen op beste-efficiëntiepunt (Wbep) | 150 W |
| Nominaal stroomverbruik van het lichtstelsel (WL) | 5 W |
| Gemiddelde lichtsterkte van het licht op het kookoppervlak (Emiddle) | 181 lux |
| Geluidsniveau op de hoogste stand (Lwa) | 62 dBA |

Elektrische aansluiting

| | | | |
|-----------------------|-------|-------------------|----------|
| Aansluitwaarde | 235 W | Frequentie | 50-60 Hz |
|-----------------------|-------|-------------------|----------|

Spanning

220-240 V

Lengte voedingskabel

1500 mm

Ook beschikbaar

Andere beschikbare
kleuren

Roestvrij staal

Codes andere
beschikbare kleuren

KSG6P4X

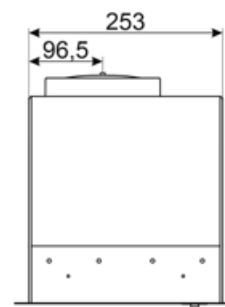
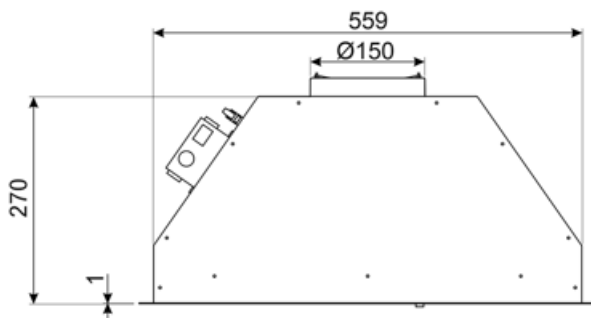
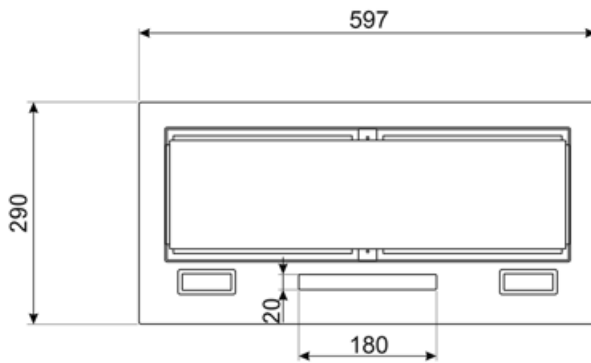

Accessoires niet inbegrepen

FLT6

Ronde koolstoffilters (set 2 stuks)













KITALLFC



Universele koolfilter Roestvrij staal AISI 304 Het filter kan in de vaatwasser op 50 °C worden gewassen (water en geschikt afwasmiddel) en om het te drogen in de oven op 180°C 25 minuten

Symbols glossary

| | | | |
|---|---|---|--|
|  | 24h: Indien geselecteerd, ververs deze functie de lucht voor c. 10 minuten per uur gedurende een periode van 24 uur, met minimale snelheid en een onmerkbaar geluidsniveau. |  | Filters: het model heeft filters die helpen bij het verwijderen van vet uit de stoom die tijdens het koken uit de pannen komt. |
|  | Connection between hob and hood |  | Automatisch uitschakelen: een speciale instelling om na het koken een vooraf ingestelde tijd te laten draaien en vervolgens automatisch uit te schakelen |
|  | |  | Dimming Lights |
|  | Waarschuwinglampje (s): om aan te geven wanneer filters moeten worden vervangen. |  | Verlichting: Alle afzuigkappen hebben verlichting aan, om de kookzone te verlichten of voor sfeer in de keuken |
|  | Perimeter extraction panels: very efficient and aid noise reduction. |  | Intensieve / turbo-stand: wanneer extra snelle afzuiging gewenst is. |
|  | Tunable white from warm to cold | | |