

KSG6P4X



Produktfamilie	Hætte
Emhættetype	Integreret emhætte
Design	Fuldt indbygget
Udsugning	Uddrivning
Elektronisk styring	Ja
Perimetral aspiration	Ja
Materiale	Rustfrit stål
Type af stål	Børstet
EAN-kode	8017709319366







Æstetik

Æstetik	Universal	Finish	Børstet
Farve	Rustfrit stål	Logo	Silketryk

Betjeninger

Betjeningsindstillinger	Touch-kontrol baggrundsbelyst Hvid	Led-farve	Hvid
-------------------------	---------------------------------------	-----------	------

Program / Funktioner

Antal hastigheder	3
Intensiv hastighed	
24-timers luftfilter-funktion	
Timerindstillinger	
Auto-vent 2.0	

Tekniske egenskaber

					Antal lamper	2	Antal filtre	2
					Type af lamper	LED	Fedtfiltre	Aluminium
					Lys effekt	2.3 W	Visning af filterudskiftning	Ja
					Dæmpningstilstand	Ja		

Lysfarvetemperaturområde	2700° - 4000° °K	Luftudtag	150 mm
Maksimal kapacitet frit udtag	730 m ³ /h	Minimumsafstand fra GAS kogeplade	650 mm
Motoreffekt	230 W	Minimumsafstand fra ELEKTRISK kogeplade	650 mm
		Kontraventil	Ja

	Udsugningshastighed IEC 61591 [m ³ /h]	Støjniveau (IEC 60704-2 -13) [dBA]
Hastighed 1	265	49
Hastighed 2	360	56
Hastighed 3	484	61
Intensiv hastighed	660	67

Ydeevne/energimærke



Årligt effektivitet forbrug (AEChood)	58 kWh/a	Luftbåren, akustisk A-vægtet lydtryks-emission ved maksimumshastighed (SPEmax)	62 dBA
Energieffektivitetsklasse (EØF)	B	Luftbåren, akustisk A-vægtet lydtryks-emission ved boost-hastighed (SPEbooster)	67 dBA
Fluid Dynamic Efficiency (FDE)	27.9	Strømforbrug i slukket tilstand (Po)	0.49 W
Fluid Dynamic Efficiency Klasse (FDEC)	B	Tid, stigningsfaktor (F)	1.0
Belysningens effektivitet (LE)	39.3 lux/W	Energieffektivitetsindeks for første hulrum	58
Belysningens effektivitetsklasse (LEC)	A	Målt luftmængde ved bedste driftspunkt (Qbep)	348 m ³ /h
Fedtfiltrering effektivitet (GFE)	74.9 %	Målt lufttryk ved bedste driftspunkt (QBEP)	433 Pa
Fedtfiltrering effektivitetsklasse (GFEC)	D	Målt elektrisk effektoptag ved bedste driftspunkt (Wbep)	150 W
Luftstrøm ved minimumshastighed (Qmin)	265 m ³ /h	Normal effekt på lys-systemet (WI)	5 W
Luftstrøm ved maksimumshastighed (Qmax)	484 m ³ /h	Gennemsnitlige oplysning af belysning på kogezone (Emiddle)	181 lux
Luftstrøm ved boost-hastighed (Qboost)	660 m ³ /h	Lydeffektniveau på højeste indstilling (LWA)	62 dBA
Luftbåren, akustisk A-vægtet lydtryks-emission ved minimumshastighed (SPEmin)	49 dBA		

Elektrisk tilslutning

Elektrisk klassificering 235 W
Spænding 220-240 V

Frekvens (Hz) 50-60 Hz
Kabellængde 1500 mm

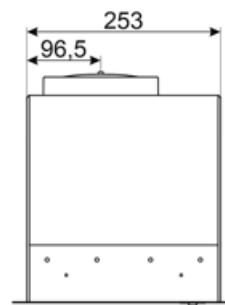
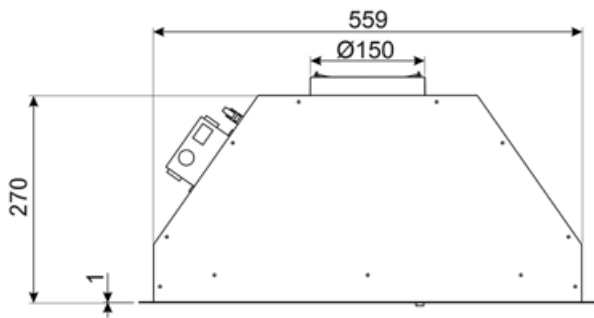
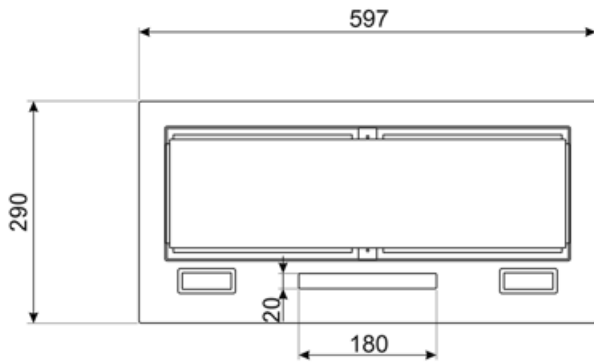

Not included accessories



FLT6











Runde kulfiltre (sæt 2 stykker)



KITALLFC

Universalt Kulfilter Rustfrit stål AISI 304 Filtret kan vaskes i opvaskemaskine på 50 °C (vand og passende opvaskemiddel) for at tørre det puttes det i ovnen på 180°C 25 minutter

Symbols glossary

- | | | | |
|--|--|---|---|
|  | 24h: Når valgt, genopfrisker denne funktion luften i ca. 10 minutter hver time over en 24-timers periode ved minimumshastighed og et umærkbart støjniveau. |  | Filtre: Modellen har filtre, der hjælper med at fjerne fedt fra dampen, der stammer fra gryderne under tilberedningen. |
|  | Forbindelse mellem kogeplade og emhætte |  | Sluk automatisk: En speciel indstilling, der kører efter endt tilberedning i en forudindstillet tid og derefter automatisk slukkes. |
|  | |  | Dæmpede Lys |
|  | Advarselslys: til at advisere om hvornår det er nødvendigt at skifte filtrene. |  | Lys: Alle emhætter har lys, der belyser kogeområdet eller tilføjer køkkenets atmosfære. |
|  | Perimeterudsugningspaneler: meget effektiv og hjælper med at reducere støj. |  | Indstillelig hvid fra varm til kold |
|  | Intensiv / turboindstilling: når der kræves ekstra hurtig udsugning. | | |