

KSG6P4X



Produktfamilie	Dunstabzugshaube
Art der Dunstabzugshaube	Lüfterbaustein
Design	Flächenbündige Montage
Umluft/Abluftbetrieb	ja
Elektronische Steuerung	Ja
Randabsaugung	Ja
Material	Edelstahl
Art des Edelstahls	Gebürstet
EAN-Code	8017709319366







Ästhetik

Ästhetik	Neutral	Oberfläche	Gebürstet
Farbe	Edelstahl	Markenlogo	Siebdruck

Bedienelemente

Art der Bedienung	Touch-Control, weiß hinterleuchtet	Farbe der LED-Beleuchtung	Weiß
-------------------	------------------------------------	---------------------------	------

Programme / Funktionen

Anzahl der Leistungsstufen	3
Intensive Leistungsstufe	
Luftreinigungsfunktion 24h	
Timerfunktion	
Auto-Vent 2.0	

Technische Eigenschaften



Anzahl der Beleuchtungen	2	Anzahl der Fettfilter	2
Art der Beleuchtung	LED	Art der Fettfilter	Aluminium
Beleuchtungsleistung	2.3 W	Filterwechselanzeige	Ja

Dimmbare Beleuchtung	Ja	Durchmesser für Motoranschluss	150 mm
Temperaturfarbe der Beleuchtung in (°K)	2700° - 4000° °K	Min. Sicherheitsabstand zu Gas-Kochfeld	650 mm
Luftstrom bei maximaler Geschwindigkeit im freiem Modus (P0)	730 m³/h	Min. Sicherheitsabstand zu Elektro-Kochfeld	650 mm
Motorleistung	230 W	Luftrückschlagklappe	Ja

	Luftstrom der Geschwindigkeiten in m³ (IEC 61591) [m³/h]	A-bewertete Luftschallemission (IEC 60704-2-13) [dBA]
Leistungsstufe 1	265	49
Leistungsstufe 2	360	56
Leistungsstufe 3	484	61
Intensiv	660	67

Technische Daten / Energielabel



Jährlicher Energieverbrauch (AEChood)	58 kWh/Jahr	A-bewertete Luftschallemission bei maximaler Stufe (SPEmax)	62 dBA
Energieeffizienzklasse (auf einer Skala von A+++ bis D)	B	A-bewertete Luftschallemission bei Intensivstufe (SPEboost)	67 dBA
Fluiddynamische Effizienz (FDEhood)	27,9	Energieverbrauch im ausgeschaltetem Modus (Po)	0,49 W
Klasse für die fluiddynamische Effizienz (FDEhood)	B	Zeitverlängerungsfaktor (f)	1,0
Beleuchtungseffizienz (LEhood)	39,3 lux/W	Energieeffizienzindex (EEI hood)	58
Beleuchtungseffizienzklasse (LEhood)	A	Volumenstrom im Bestpunkt (Qbep)	348 m³/h
Fettabscheidegrad (GFEhood)	74,9 %	Statistischer Druckunterschied im Bestpunkt (Pbep)	433 Pa
Klasse für den Fettabscheidegrad (GFEhood)	D	Elektrische Eingangsleistung im Bestpunkt (Wbep)	150 W
Luftstrom bei minimaler Geschwindigkeit (Qmin)	265 m³/h	Beleuchtungsleistung	5 W
Luftstrom bei maximaler Geschwindigkeit (Qmax)	484 m³/h	Durchschnittliche Ausleuchtung des Arbeitsbereiches (Emiddle)	181 lux
Luftstrom auf Intensivstufe oder Schnelllaufstufe (Qboost)	660 m³/h	A-bewertete Luftschallemission bei höchster Einstellung (Lwa)	62 dBA
A-bewertete Luftschallemission bei niedrigster Stufe (SPEmin)	49 dBA		

Elektrischer Anschluss

Elektr. Gesamtanschlußwert 235 W
Spannung 220-240 V

Frequenz 50-60 Hz
Länge Netzkabel 1500 mm

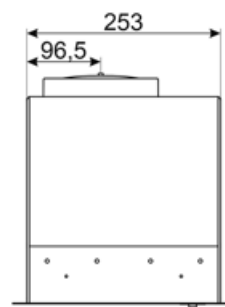
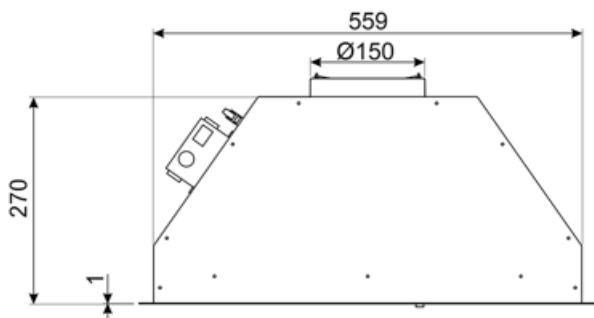
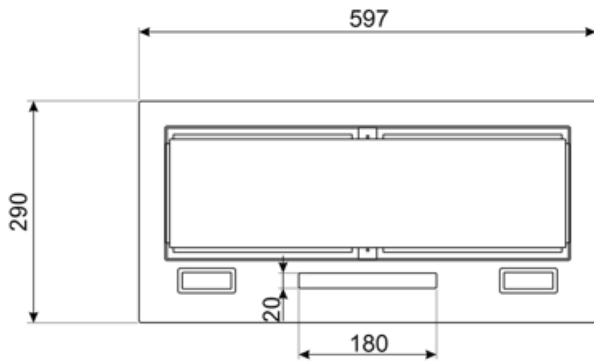

Sonderzubehör



FLT6











Aktivkohlefilter, runde Bauform, 2 St.,
kompatible Modelle s.
Produktbeschreibung



KITALLFC

Universal Longlife-Aktivkohlefilter, Ø
150 mm, passives Filtersystem,
Edelstahlgehäuse nach AISI 304,
begrenzt regenerierbar,
spülmaschinengeeignet (Spülen bei
max. 50° C), Trocknen bei max. 180° C
für 25 min. im Backofen, Abm. HxBxT:
300x160x160 mm, komp

Symbols glossary

	24h-Reinigungsfunktion: mit dieser wird die angesaugte Luft über einen Zeitraum von 24h pro Stunde für ca. 10 min. bei minimaler Geschwindigkeit und geringem Betriebsgeräusch umgewälzt		Fettfilter: damit werden Fette und Öle beim Garen aus dem aufsteigenden Wasserdampf herausgefiltert
	Auto-Vent 2.0: infrarotgesteuerte, automatische Leistungsanpassung des Dunstabzugs nach der Kochstufe des Induktionskochfeldes.		Automatische Abschaltfunktion nach einer voreingestellten Zeit
			Dimmfunktion: mit dieser läßt sich die Ausleuchtung individuell dimmen, insbesondere für eine dezente Ambientebeleuchtung
	Filterwechselanzeige: zeigt den Status der Sättigung des Filters an		Beleuchtung: für eine Ausleuchtung des Kochbereiches beim Garen oder zur Ambientebeleuchtung
	Randabsaugung: die stilvolle und zugleich effiziente Absaugung von Kochgerüchen		Intensiv: Leistungsstufe für eine besonders hohe Luftförderleistung
	Weißer LED-Beleuchtung: abstimmbare Temperaturfarbe der LED-Beleuchtung von warm auf kalt		