

KSG8P4MB



Familie	Afzuigkap
Type afzuigkap	Inbouwafzuigkap
Design	Downdraft
Filtering	Expulsie
Elektronische bediening	Ja
Randafzuiging	Ja
Materiaal	Roestvrij staal
Type roestvrijstaal	Geborsteld
EAN-code	8017709336295







Design

Esthetiek	Universeel	Afwerking	Geborsteld
Kleur	Matt Black	Logo	Geëtst

Bediening

Regeling bediening	Touch control met wit achtergrond verlichting	Kleur LED	Wit
--------------------	---	-----------	-----

Program / Functions

Aantal snelheden	3
Snelheid Intensief	
Luchtzuiveringsfunctie (24 uur)	
Opties tijdprogrammering	
Auto-vent 2.0	

Technische specificaties

					Aantal lampen	2	Aantal filters	2
					Soort verlichting	LED	Vetfilters	Aluminium
					Vermogen lamp	2.3 W	Indicator vervangen filter	Ja

Dimmerfunctie	Ja	Afvoer	150 mm
Temperatuur licht aanpasbaar	2700° - 4000° °K	Minimale afstand vanaf gasfornuis	650 mm
Capaciteit P0	730 m ³ /h	Minimale afstand vanaf inductie fornuis	650 mm
Vermogen motor	230 W	Terugslagklep	Ja

	Capaciteit (IEC 61591) [m ³ /h]	Geluidsniveau (IEC 60704-2-13) [dBA]
Snelheid 1	266	46
Snelheid 2	356	52
Snelheid 3	480	60
Snelheid Intensief	681	67

Prestaties / energielabel



Jaarlijks energieverbruik (AEChood)	53 kWh/a
Energie-efficiëntieklasse (EEC)	A
Hydrodynamische efficiëntie (FDEC)	29.7
Hydrodynamische-efficiëntieklasse (FDEC)	A
Lichtefficiëntie (LEC)	38.0 lux/W
Lichtefficiëntieklasse (LEC):	A
Vetfilterefficiëntie (GFE)	73.8 %
Vetfilterefficiëntieklasse (GFEC)	D
Luchtstroom op de minimumsnelheid (Qmin)	266 m ³ /h
Luchtstroom op de maximumsnelheid (Qmax)	480 m ³ /h
Luchtstroom op de boostsnelheid (Qboost)	681 m ³ /h
Akoestische geluidsdruk op minimum snelheid (SPEmin)	46 dBA

Akoestische A-gewogen geluidsemissie op maximum snelheid	60 dBA
Akoestische A-gewogen geluidsvermogen in de lucht met intensieve snelheid	67 dBA
Vermogensverbruik in Off modus (Po)	0.49 W
Tijdstoenamefactor (F)	0.9
Energie-efficiëntie-index	52.5
Gemeten luchtstroom op beste-efficiëntiepunt (Qbep)	356 m ³ /h
Gemeten luchtdruk op beste-efficiëntiepunt (Qbep)	448 Pa
Gemeten opgenomen vermogen op beste-efficiëntiepunt (Wbep)	149 W
Nominaal stroomverbruik van het lichtstelsel (WL)	5 W
Gemiddelde lichtsterkte van het licht op het kookoppervlak (Emiddle)	175 lux
Geluidsniveau op de hoogste stand (Lwa)	60 dBA

Elektrische aansluiting

Aansluitwaarde	235 W	Frequentie	50-60 Hz
----------------	-------	------------	----------

Spanning

220-240 V

Lengte voedingskabel

1500 mm

Ook beschikbaar

Andere beschikbare
kleuren

Roestvrij staal

Codes andere
beschikbare kleuren

KSG8P4X

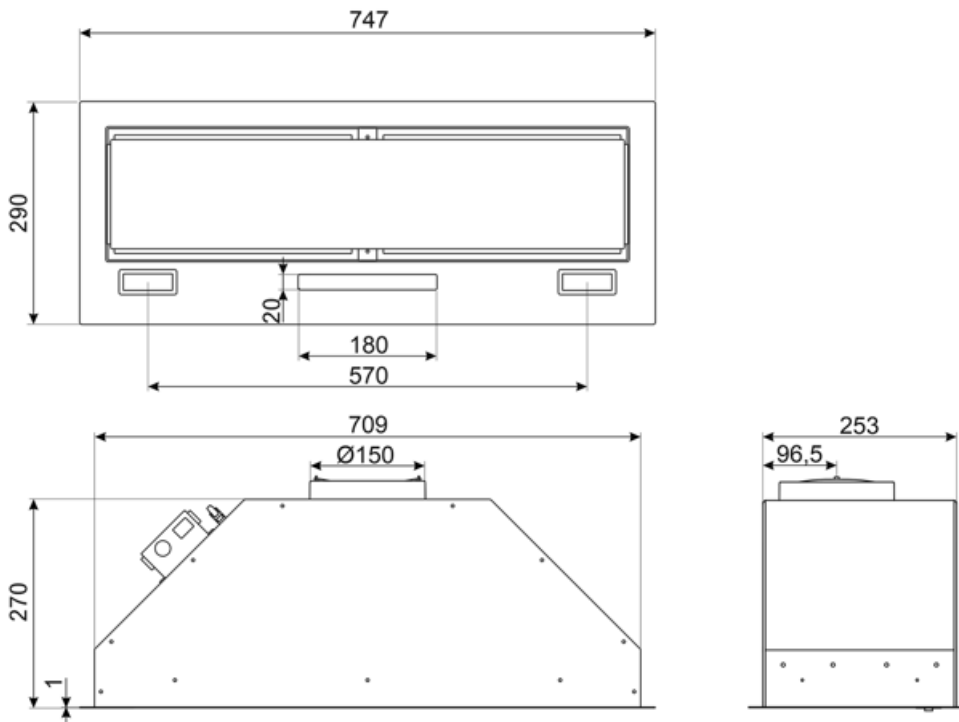

Accessoires niet inbegrepen

FLT6

Ronde koolstoffilters (set 2 stuks)













KITALLFC

Universele koolfilter Roestvrij staal AISI 304 Het filter kan in de vaatwasser op 50 °C worden gewassen (water en geschikt afwasmiddel) en om het te drogen in de oven op 180°C 25 minuten



Symbols glossary

	24h: Indien geselecteerd, ververs deze functie de lucht voor c. 10 minuten per uur gedurende een periode van 24 uur, met minimale snelheid en een onmerkbaar geluidsniveau.		Filters: het model heeft filters die helpen bij het verwijderen van vet uit de stoom die tijdens het koken uit de pannen komt.
	Connection between hob and hood		Automatisch uitschakelen: een speciale instelling om na het koken een vooraf ingestelde tijd te laten draaien en vervolgens automatisch uit te schakelen
	A: Droogprestaties van het product, gemeten vanaf A +++ tot D / G afhankelijk van de productfamilie		Dimming Lights
	Waarschuwinglampje (s): om aan te geven wanneer filters moeten worden vervangen.		Verlichting: Alle afzuigkappen hebben verlichting aan, om de kookzone te verlichten of voor sfeer in de keuken
	Perimeter extraction panels: very efficient and aid noise reduction.		Intensieve / turbo-stand: wanneer extra snelle afzuiging gewenst is.
	Tunable white from warm to cold		