

# KSG9P4X



Produktfamilie	Dunstabzugshaube
Art der Dunstabzugshaube	Lüfterbaustein
Design	Flächenbündige Montage
Umluft/Abluftbetrieb	ja
Elektronische Steuerung	Ja
Randabsaugung	Ja
Material	Edelstahl
Art des Edelstahls	Gebürstet
EAN-Code	8017709319380
Produktbreite	90 cm







## Ästhetik

Ästhetik	Neutral	Oberfläche	Gebürstet
Farbe	Edelstahl	Markenlogo	Siebdruck

## Bedienelemente

Art der Bedienung	Touch-Control, weiß hinterleuchtet	Farbe der LED-Beleuchtung	Weiß
-------------------	------------------------------------	---------------------------	------

## Programme / Funktionen

Anzahl der Leistungsstufen	3
Intensive Leistungsstufe	
Luftreinigungsfunktion 24h	
Timerfunktion	
Auto-Vent 2.0	

## Technische Eigenschaften



Anzahl der Beleuchtungen	2	Anzahl der Fettfilter	2
Art der Beleuchtung	LED	Art der Fettfilter	Aluminium
Beleuchtungsleistung	2.3 W	Filterwechselanzeige	Ja

<b>Dimmbare Beleuchtung</b>	Ja	<b>Durchmesser für Motoranschluss</b>	150 mm
<b>Temperaturfarbe der Beleuchtung in (°K)</b>	2700° - 4000° °K	<b>Min. Sicherheitsabstand zu Gas-Kochfeld</b>	650 mm
<b>Luftstrom bei maximaler Geschwindigkeit im freiem Modus (P0)</b>	730 m³/h	<b>Min. Sicherheitsabstand zu Elektro-Kochfeld</b>	650 mm
<b>Motorleistung</b>	230 W	<b>Luftrückschlagklappe</b>	Ja

	Luftstrom der Geschwindigkeiten in m³ (IEC 61591) [m³/h]	A-bewertete Luftschallemission (IEC 60704-2-13) [dBA]
Leistungsstufe 1	243	45
Leistungsstufe 2	362	53
Leistungsstufe 3	481	59
Intensiv	697	67

## Technische Daten / Energielabel



<b>Jährlicher Energieverbrauch (AEChood)</b>	53 kWh/Jahr	<b>A-bewertete Luftschallemission bei maximaler Stufe (SPEmax)</b>	60 dBA
<b>Energieeffizienzklasse (auf einer Skala von A+++ bis D)</b>	A	<b>A-bewertete Luftschallemission bei Intensivstufe (SPEboost)</b>	67 dBA
<b>Fluiddynamische Effizienz (FDEhood)</b>	30,1	<b>Energieverbrauch im ausgeschaltetem Modus (Po)</b>	0,49 W
<b>Klasse für die fluiddynamische Effizienz (FDEhood)</b>	A	<b>Zeitverlängerungsfaktor (f)</b>	0,9
<b>Beleuchtungseffizienz (LEhood)</b>	31,1 lux/W	<b>Energieeffizienzindex (EEI hood)</b>	52,6
<b>Beleuchtungseffizienzklasse (LEhood)</b>	A	<b>Volumenstrom im Bestpunkt (Qbep)</b>	369 m³/h
<b>Fettabscheidegrad (GFEhood)</b>	77,9 %	<b>Statistischer Druckunterschied im Bestpunkt (Pbep)</b>	446 Pa
<b>Klasse für den Fettabscheidegrad (GFEhood)</b>	C	<b>Elektrische Eingangsleistung im Bestpunkt (Wbep)</b>	152 W
<b>Luftstrom bei minimaler Geschwindigkeit (Qmin)</b>	242 m³/h	<b>Beleuchtungsleistung</b>	5 W
<b>Luftstrom bei maximaler Geschwindigkeit (Qmax)</b>	481 m³/h	<b>Durchschnittliche Ausleuchtung des Arbeitsbereiches (Emiddle)</b>	143 lux
<b>Luftstrom auf Intensivstufe oder Schnelllaufstufe (Qboost)</b>	697 m³/h	<b>A-bewertete Luftschallemission bei höchster Einstellung (Lwa)</b>	60 dBA
<b>A-bewertete Luftschallemission bei niedrigster Stufe (SPEmin)</b>	45 dBA		

## Elektrischer Anschluss

Elektr. Gesamtanschlußwert  
Spannung

235 W  
220-240 V

Frequenz  
Länge Netzkabel

50-60 Hz  
1500 mm

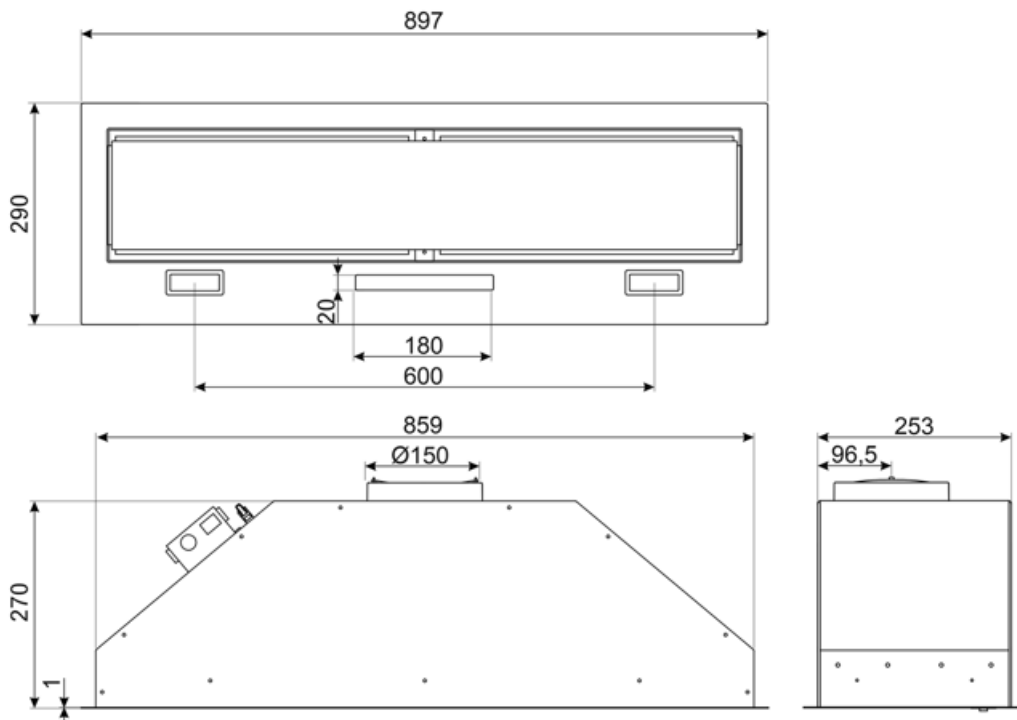

---

## Sonderzubehör

---



### FLT6











Aktivkohlefilter, runde Bauform, 2 St.,  
kompatible Modelle s.  
Produktbeschreibung



### KITALLFC

Universal Longlife-Aktivkohlefilter, Ø  
150 mm, passives Filtersystem,  
Edelstahlgehäuse nach AISI 304,  
begrenzt regenerierbar,  
spülmaschinengeeignet (Spülen bei  
max. 50° C), Trocknen bei max. 180° C  
für 25 min. im Backofen, Abm. HxBxT:  
300x160x160 mm, komp

## Symbols glossary

	24h-Reinigungsfunktion: mit dieser wird die angesaugte Luft über einen Zeitraum von 24h pro Stunde für ca. 10 min. bei minimaler Geschwindigkeit und geringem Betriebsgeräusch umgewälzt		
	Fettfilter: damit werden Fette und Öle beim Garen aus dem aufsteigenden Wasserdampf herausgefiltert		Automatische Abschaltfunktion nach einer voreingestellten Zeit
	Filterwechselanzeige: zeigt den Status der Sättigung des Filters an		Beleuchtung: für eine Ausleuchtung des Kochbereiches beim Garen oder zur Ambientebeleuchtung
	Randabsaugung: die stilvolle und zugleich effiziente Absaugung von Kochgerüchen		Intensiv: Leistungsstufe für eine besonders hohe Luftförderleistung
	Auto-Vent 2.0: infrarotgesteuerte, automatische Leistungsanpassung des Dunstabzugs nach der Kochstufe des Induktionskochfeldes.		Dimmfunktion: mit dieser läßt sich die Ausleuchtung individuell dimmen, insbesondere für eine dezente Ambientebeleuchtung
	Weißer LED-Beleuchtung: abstimmbare Temperaturfarbe der LED-Beleuchtung von warm auf kalt		