

KSGT73X

Famille	Hotte
Type de hotte	Groupe filtrant
Design	Tout intégrable
Type d'aspiration	Evacuation
Contrôle électronique	Oui
Matériau	Inox
Type d'inox	Brossé
Code EAN	8017709312121

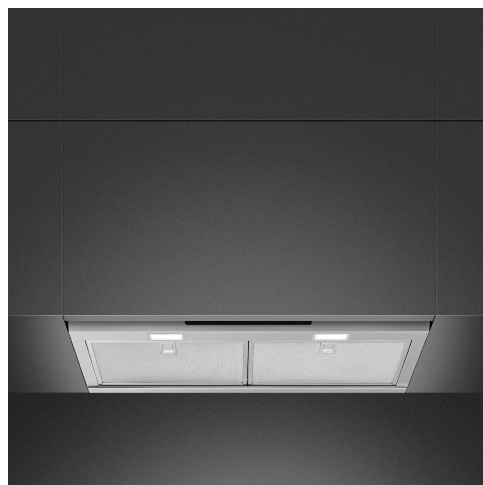



Esthétique

Esthétique	Universel	Finition	Satiné
Couleur	Inox	Logo	Embouti

Commandes

Type de commandes	Commandes sensibles rétro-éclairées blanches	Couleur des LED	Blanc
-------------------	---	-----------------	-------

Programmes / Fonctions

Nombre de vitesses	3
Vitesse intensive	
Fonction de purification de l'air 24h	
Option de programmation de la durée	

Technologie

				Nombre de lampes	2	Nombre de filtres	2
				Type d'éclairage	LED	Filtres anti-graisses	Aluminium
				Puissance de l'éclairage	1.3 W	Témoin de remplacement des filtres	Oui
				Intensité de la lumière réglable	Oui		

Température de Couleur de la lumière (°K)	4000 °K	Diamètre de sortie du moteur	150 mm
Capacité d'aspiration à l'air libre (P0)	730 m³/h	Distance minimale d'installation au dessus d'une table de cuisson gaz	650 mm
Puissance du moteur	230 W	Distance minimale d'installation au dessus d'une table de cuisson électrique	500 mm
		Clapet anti-retour	Oui

	Capacité d'aspiration (IEC 61591) [m³/h]	Niveau sonore (IEC 60704-2-13) [dBA]
Vitesse 1	236	48
Vitesse 2	351	53
Vitesse 3	443	60
Vitesse intensive	695	69

Performance / Etiquette Energétique



Consommation d'énergie annuelle (AEC)	54 kWh/a	Emission acoustique de l'air pondérée à la vitesse maximale (SPEmax)	61 dBA
Classe d'efficacité énergétique	A	Emission acoustique de l'air pondérée à la vitesse intensive (SPEboost)	69 dBA
Efficacité fluidodynamique (FDE)	29,4	Consommation d'énergie en mode "veille"	0,49 W
Classe d'efficacité fluidodynamique	A	Facteur d'augmentation du temps (F)	0,9
Efficacité lumineuse (LE)	74,2 lux/W	Indice d'efficacité énergétique	51,9
Classe d'efficacité lumineuse	A	Débit d'air mesuré au point de rendement maximal	380 m³/h
Efficacité de filtration des graisses	82,0 %	Pression d'air mesurée au point de rendement maximal	438 Pa
Classe d'efficacité de filtration des graisses	C	Puissance électrique à l'entrée mesurée au point de rendement maximal	157 W
Débit d'air à la vitesse minimale	236 m³/h	Puissance nominale du système d'éclairage	3 W
Débit d'air à la vitesse maximale (Qmax)	443 m³/h	Eclairage moyen du système d'éclairage sur la surface de cuisson (Emiddle)	193 lux
Débit d'air en mode intensif ou "boost"	695 m³/h		
Emission acoustique de l'air pondérée à la vitesse minimale (SPEmin)	48 dBA		

Niveau de bruit au
réglage le plus élevé

61 dBA

Raccordement électrique

Puissance nominale électrique 233 W
Tension 220-240 V

Fréquence 50-60 Hz
Longueur du câble d'alimentation 1500 mm

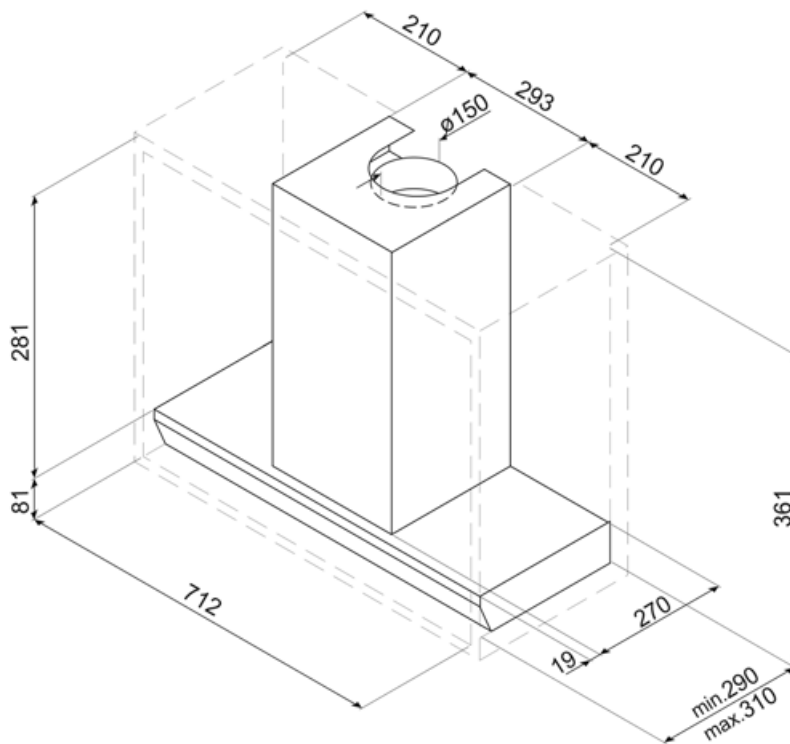

Not included accessories











KITALLFC

Filtre à charbon actif universel Structure en acier inox AISI 304 Possibilité de régénération au lave-vaisselle à 50°C (compatible avec détergent et eau) et séchage au four à 180°C pendant 25 minutes.



KITFCGT73

Symbols glossary

-  **Fonction 24h** : Cette fonction crée un recyclage de l'air continu dans la pièce pour profiter d'un air purifié toute la journée. Le moteur s'active à la vitesse d'aspiration minimum pendant 10 minutes toutes les heures sur une période de 24 heures.
-  **Arrêt automatique** : L'option Arrêt automatique vous permet de programmer le temps d'arrêt de la hotte qui continuera à purifier l'air jusqu'à son arrêt automatique.
-  **Variateur de lumière**
-  **Eclairage** : Les hottes sont équipées de lampes LED. La lumière peut être allumée indépendamment du ventilateur d'aspiration, ce qui permet d'éclairer le plan de travail.
-  **Filtres anti-graisses** : Ce modèle est équipé de filtres qui permettent d'éliminer les graisses de la vapeur qui s'échappe des casseroles pendant la cuisson.
-  **A** : La classe A des produits Smeg garantit de basses consommations d'énergie.
-  **Signal lumineux** : Un signal lumineux s'allume lorsque les filtres à charbon actif doivent être remplacés.
-  **Fonction Turbo** : La fonction Turbo permet de faire fonctionner la hotte à puissance maximale, pour accélérer l'élimination des odeurs les plus persistantes.