

# KSGT74X

Familie	Afzuigkap
Type afzuigkap	Inbouwafzuigkap
Design	Downdraft
Filtering	Expulsie
Elektronische bediening	Ja
Materiaal	Roestvrij staal
Type roestvrijstaal	Geborsteld
EAN-code	8017709328351

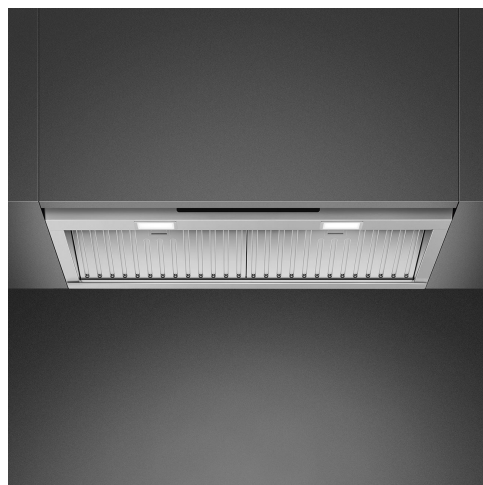





## Design

Esthetiek	Universeel	Afwerking	Geborsteld
Kleur	Roestvrij staal	Logo	In reliëf

## Bediening

Regeling bediening	Touch control met wit achtergrond verlichting	Kleur LED	Wit
--------------------	---	-----------	-----

## Program / Functions

Aantal snelheden	3
Snelheid Intensief	
Luchtzuiveringsfunctie (24 uur)	
Opties tijdprogrammering	
Auto-vent 2.0	
Auto-Vent 2.0	

## Technische specificaties

    	Aantal lampen	2	Aantal filters	2
			Vetfilters	Roestvrij staal

Soort verlichting	LED	Indicator vervangen filter	Ja
Vermogen lamp	2.3 W	Afvoer	150 mm
Dimmerfunctie	Ja	Minimale afstand vanaf gasfornuis	650 mm
Temperatuur licht aanpasbaar	2700° - 4000° °K	Minimale afstand vanaf inductie fornuis	500 mm
Capaciteit P0	820 m³/h	Terugslagklep	Ja
Vermogen motor	275 W		

	Capaciteit (IEC 61591) [m³/h]	Geluidsniveau (IEC 60704-2-13) [dBA]
Snelheid 1	254	48
Snelheid 2	442	61
Snelheid 3	603	68
Snelheid Intensief	657	70

## Prestaties / energielabel



Jaarlijks energieverbruik (AEchood)	48 kWh/a	Akoestische A-gewogen geluidsemissie op maximum snelheid	69 dBA
Energie-efficiëntieklasse (EEC)	A	Akoestische A-gewogen geluidsvermogen in de lucht met intensieve snelheid	70 dBA
Hydrodynamische efficiëntie (FDEC)	30,3	Vermogensverbruik in Stand-by modus	0,49 W
Hydrodynamische-efficiëntieklasse (FDEC)	A	Tijdstoenamefactor (F)	0,9
Lichtefficiëntie (LEC)	42,6 lux/W	Energie-efficiëntie-index	51,8
Lichtefficiëntieklasse (LEC):	A	Gemeten luchtstroom op beste-efficiëntiepunt (Qbep)	329 m³/h
Vetfilterefficiëntie (GFE)	87,2 %	Gemeten luchtdruk op beste-efficiëntiepunt (Qbep)	448 Pa
Vetfilterefficiëntieklasse (GFEC)	B	Gemeten opgenomen vermogen op beste-efficiëntiepunt (Wbep)	135 W
Luchtstroom op de minimumsnelheid (Qmin)	254 m³/h	Nominaal stroomverbruik van het lichtstelsel (WL)	5 W
Luchtstroom op de maximumsnelheid (Qmax)	603 m³/h	Gemiddelde lichtsterkte van het licht op het kookoppervlak (Emiddle)	196 lux
Luchtstroom op de boostersnelheid (Qboost)	657 m³/h	Geluidsniveau op de hoogste stand (Lwa)	69 dBA
Akoestische geluidsdruk op minimum snelheid (SPEmin)	48 dBA		

## Elektrische aansluiting

---

Aansluitwaarde	280 W	Frequentie	50-60 Hz
Spanning	220-240 V	Lengte voedingskabel	1500 mm

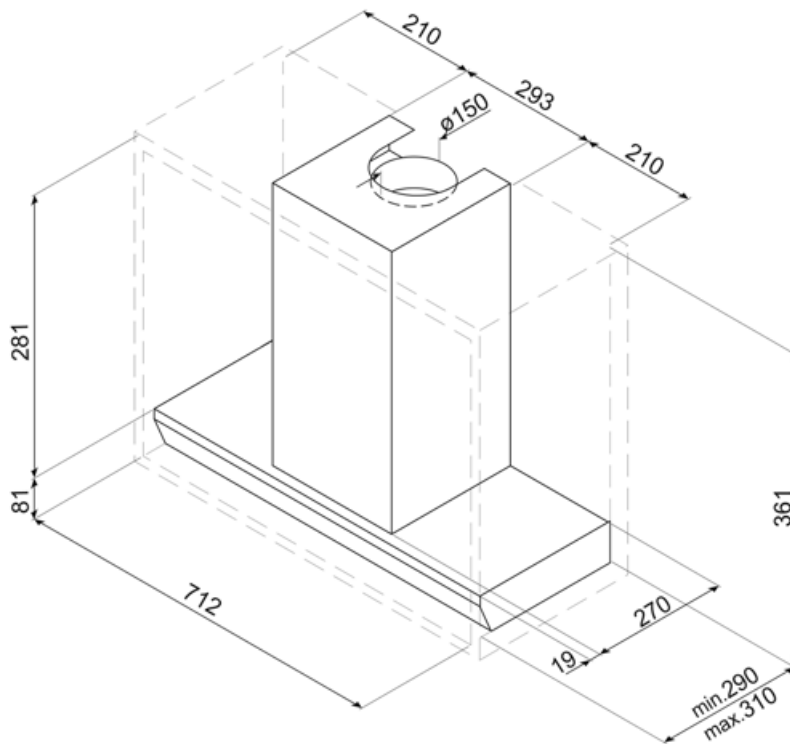

---

## Accessoires niet inbegrepen

---













### KITALLFC

Universele koolfilter Roestvrij staal AISI 304 Het filter kan in de vaatwasser op 50 °C worden gewassen (water en geschikt afwasmiddel) en om het te drogen in de oven op 180°C 25 minuten



### KITFCGT74

## Symbols glossary

	24h: Indien geselecteerd, ververs deze functie de lucht voor c. 10 minuten per uur gedurende een periode van 24 uur, met minimale snelheid en een onmerkbaar geluidsniveau.		A: Droogprestaties van het product, gemeten vanaf A +++ tot D / G afhankelijk van de productfamilie
	Filters: het model heeft filters die helpen bij het verwijderen van vet uit de stoom die tijdens het koken uit de pannen komt.		Automatisch uitschakelen: een speciale instelling om na het koken een vooraf ingestelde tijd te laten draaien en vervolgens automatisch uit te schakelen
	Waarschuwinglampje (s): om aan te geven wanneer filters moeten worden vervangen.		Verlichting: Alle afzuigkappen hebben verlichting aan, om de kookzone te verlichten of voor sfeer in de keuken
	Intensieve / turbo-stand: wanneer extra snelle afzuiging gewenst is.		Connection between hob and hood
	Dimmering Lights		Tunable white from warm to cold
	V-Condense System is a system that avoids the drips of condensation that you could show up on the hood within certain circumstance of use.		