

# KV26B



<b>Семейство продуктов</b>	Вытяжка
<b>Тип вытяжки</b>	Вытяжка настенная
<b>Дизайн</b>	Скошенный
<b>Режим отвода воздуха</b>	Режим отвода воздуха
<b>Электронное управление</b>	Да
<b>Периметральное всасывание</b>	Да
<b>Материал</b>	Стекло
<b>EAN-код</b>	8017709290658





## Эстетика

<b>Эстетика</b>	Универсальный	<b>Тип стекла</b>	Белый
<b>Цвет</b>	Белый	<b>Цвет шелкографии</b>	Серый
<b>Отделка</b>	Стекло	<b>Логотип</b>	Шелкография

## Управление

<b>Управление</b>	Сенсорное управление с подсветкой белого цвета	<b>Цвет светодиодной подсветки</b>	Белый
-------------------	--	------------------------------------	-------

## Программы/ функции

<b>Количество скоростей</b>	3
<b>Интенсивный режим</b>	
<b>Режим 24 часа</b>	
<b>Программирование времени</b>	

## Технические характеристики

    	<b>Количество ламп подсветки</b>	2	<b>Жироулавливающие фильтры</b>	Алюминий
	<b>Тип подсветки</b>	LED	<b>Угольный фильтр в комплекте</b>	Да
	<b>Мощность ламп подсветки</b>	1.1 Вт		

<b>Регулирование интенсивности освещения</b>	Да	<b>Индикатор загрязнения угольного фильтра</b>	Да
<b>Шкала цветовой температуры света (°K)</b>	4000 °K	<b>Диаметр воздуховода</b>	150 мм
<b>Максимальная производительность</b>	670 м³/ч	<b>Мин. расстояние от газовой варочной панели</b>	650 мм
<b>Мощность мотора</b>	230 Вт	<b>Мин. расстояние от электрической варочной панели</b>	450 мм
<b>Количество фильтров</b>	2	<b>Обратный клапан</b>	Да

	<b>Максимальная производительность [м³/ч]</b>	<b>Уровень шума на 1-й скорости [дБ(А)]</b>
1-я скорость	242	44
2-я скорость	326	51
3-я скорость	420	58
Интенсивный режим	666	67

## Производительность/ Энергопотребление



<b>Годовая энергоэффективность (AEC<sub>hood</sub>)</b>	49 кВт/год	<b>Акустическое давление на максимальной скорости (SPE<sub>max</sub>)</b>	58 дБ(А)
<b>Класс энергоэффективности</b>	A	<b>Акустическое давление при интенсивном режиме</b>	67 дБ(А)
<b>Гидродинамическая эффективность (FDE)</b>	31,5	<b>Энергопотребление в режиме ожидания</b>	0,49 Вт
<b>Класс гидродинамической эффективности</b>	A	<b>Коэффициент увеличения времени (F)</b>	0,9
<b>Эффективность освещения (LE)</b>	118,6 lux/W	<b>Индекс энергоэффективности</b>	51,1
<b>Класс эффективности освещения</b>	A	<b>Измерение скорости потока воздуха с точки зрения лучшей энергоэффективности</b>	363 м³/ч
<b>Жироулавливающая эффективность (GFE)</b>	77,0 %	<b>Измерение давления воздуха с точки зрения лучшей энергоэффективности (P<sub>ber</sub>)</b>	453 Pa
<b>Класс жироулавливающей эффективности</b>	C	<b>Измеренная потребляемая мощность в наилучшей точке эффективности (W<sub>ber</sub>)</b>	145 Вт
<b>Производительность на минимальной скорости</b>	242 м³/ч	<b>Номинальная мощность системы освещения</b>	2 Вт
<b>Производительность на максимальной скорости</b>	420 м³/ч	<b>Средняя освещенность варочной поверхности (E<sub>middle</sub>)</b>	261 lux
<b>Производительность в интенсивном режиме</b>	666 м³/ч		
<b>Акустическое давление на минимальной скорости (SPE<sub>min</sub>)</b>	44 дБ(А)		

Максимальный уровень шума 58 дБ(А)

## Электрическое подключение

Номинальная мощность 232 Вт  
Напряжение 220-240 В

Частота тока 50-60 Гц  
Длина электрического кабеля 1500 мм

## Также доступны

Другие доступные цвета Белый, Черный

Артикулы других цветов KV26N-KV26B

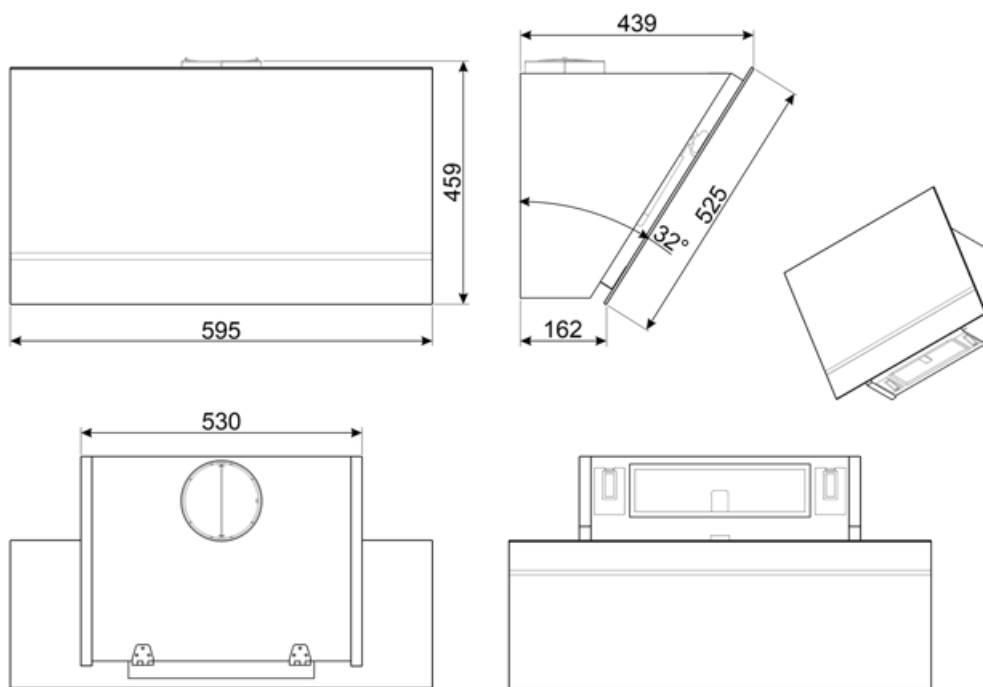

---

## Not included accessories

---



### FLT6

Круглый угольный фильтр (комплект 2 штуки)



### KITCMNKVMB



### KITALLFC











Универсальный угольный фильтр  
Нержавеющая сталь AISI304. Фильтр можно мыть в посудомоечной машине при температуре 50°C (вода и подходящее моющее средство) и сушить в духовке при 180°C в течение 25 минут.



### KITCMNKVX

Комплект декоративных коробов из нержавеющей стали для вытяжек KV\*\*\*

## Symbols glossary

- |  |   |   |  |
|--|---|---|--|
|  | 24 часа: при выборе этой функции вытяжка для очистки воздуха в помещении включается на 10 минут каждый час в течение 24 часов на минимальной скорости и с минимальным уровнем шума и расходом электроэнергии. |  | Модель имеет фильтры, которые помогают удалять жир из пара, выходящего из посуды во время приготовления.                           |
|  | Автоматическое отключение: специальная настройка, которая позволяет установить длительность приготовления, по окончании которого прибор автоматически отключается.  |  | Угольные фильтры: удаление воздуха через угольные фильтры или непосредственно наружу значительно снижает резкие запахи от готовки. |
|  |   |  | Диммер подсветки   |
|  | Предупреждающая подсветка: предупреждает о необходимости замены фильтров.   |  | Подсветка: все кухонные вытяжки оснащены подсветкой для освещения зоны приготовления.  |
|  | Периметральное всасывание: очень эффективный способ всасывания воздуха, также способствует снижению уровня шума.  |  | Интенсивный /турбо режим: когда требуется сверхбыстрая экстракция.   |