

KV28S



| | |
|----------------------------------|----------------------|
| Семейство продуктов | Вытяжка |
| Тип вытяжки | Вытяжка настенная |
| Дизайн | Скошенный |
| Режим отвода воздуха | Режим отвода воздуха |
| Электронное управление | Да |
| Периметральное всасывание | Да |
| Материал | Стекло |
| EAN-код | 8017709290627 |





Эстетика

| | | | |
|-----------------|---------------|-------------------------|-------------|
| Эстетика | Универсальный | Тип стекла | Черный |
| Цвет | Серебристый | Цвет шелкографии | Белый |
| Отделка | Стекло | Логотип | Шелкография |

Управление

| | | | |
|-------------------|--|------------------------------------|-------|
| Управление | Сенсорное управление с подсветкой белого цвета | Цвет светодиодной подсветки | Белый |
|-------------------|--|------------------------------------|-------|

Программы/ функции

| | |
|---------------------------------|---|
| Количество скоростей | 3 |
| Интенсивный режим |  |
| Режим 24 часа |  |
| Программирование времени |  |

Технические характеристики

| | | | | |
|--|----------------------------------|--------|------------------------------------|----------|
|      | Количество ламп подсветки | 2 | Жироулавливающие фильтры | Алюминий |
| | Тип подсветки | LED | Угольный фильтр в комплекте | Да |
| | Мощность ламп подсветки | 1.1 Вт | | |

| | | | |
|--|----------|---|--------|
| Регулирование интенсивности освещения | Да | Индикатор загрязнения угольного фильтра | Да |
| Шкала цветовой температуры света (°K) | 4000 °K | Диаметр воздуховода | 150 мм |
| Максимальная производительность | 670 м³/ч | Мин. расстояние от газовой варочной панели | 650 мм |
| Мощность мотора | 230 Вт | Мин. расстояние от электрической варочной панели | 450 мм |
| Количество фильтров | 2 | Обратный клапан | Да |

| | Максимальная производительность [м³/ч] | Уровень шума на 1-й скорости [дБ(А)] |
|-------------------|---|---|
| 1-я скорость | 242 | 44 |
| 2-я скорость | 326 | 51 |
| 3-я скорость | 420 | 58 |
| Интенсивный режим | 666 | 67 |

Производительность/ Энергопотребление



| | | | |
|--|-------------|---|----------|
| Годовая энергоэффективность (AEC_{hood}) | 49 кВт/год | Акустическое давление на максимальной скорости (SPE_{max}) | 58 дБ(А) |
| Класс энергоэффективности | A | Акустическое давление при интенсивном режиме | 67 дБ(А) |
| Гидродинамическая эффективность (FDE) | 31.5 | Энергопотребление в режиме ожидания | 0.49 Вт |
| Класс гидродинамической эффективности | A | Коэффициент увеличения времени (F) | 0.9 |
| Эффективность освещения (LE) | 118.6 lux/W | Индекс энергоэффективности | 51.1 |
| Класс эффективности освещения | A | Измерение скорости потока воздуха с точки зрения лучшей энергоэффективности | 363 м³/ч |
| Жироулавливающая эффективность (GFE) | 77.0 % | Измерение давления воздуха с точки зрения лучшей энергоэффективности (P_{ber}) | 453 Pa |
| Класс жироулавливающей эффективности | C | Измеренная потребляемая мощность в наилучшей точке эффективности (W_{ber}) | 145 Вт |
| Производительность на минимальной скорости | 242 м³/ч | Номинальная мощность системы освещения | 2 Вт |
| Производительность на максимальной скорости | 420 м³/ч | Средняя освещенность варочной поверхности (E_{middle}) | 261 lux |
| Производительность в интенсивном режиме | 666 м³/ч | | |
| Акустическое давление на минимальной скорости (SPE_{min}) | 44 дБ(А) | | |

Максимальный уровень шума 58 дБ(А)

Электрическое подключение

Номинальная мощность 232 Вт
Напряжение 220-240 В

Частота тока 50-60 Гц
Длина электрического кабеля 1500 мм

Также доступны

Другие доступные цвета Белый, Черный

Артикулы других цветов KV28B-KV28N

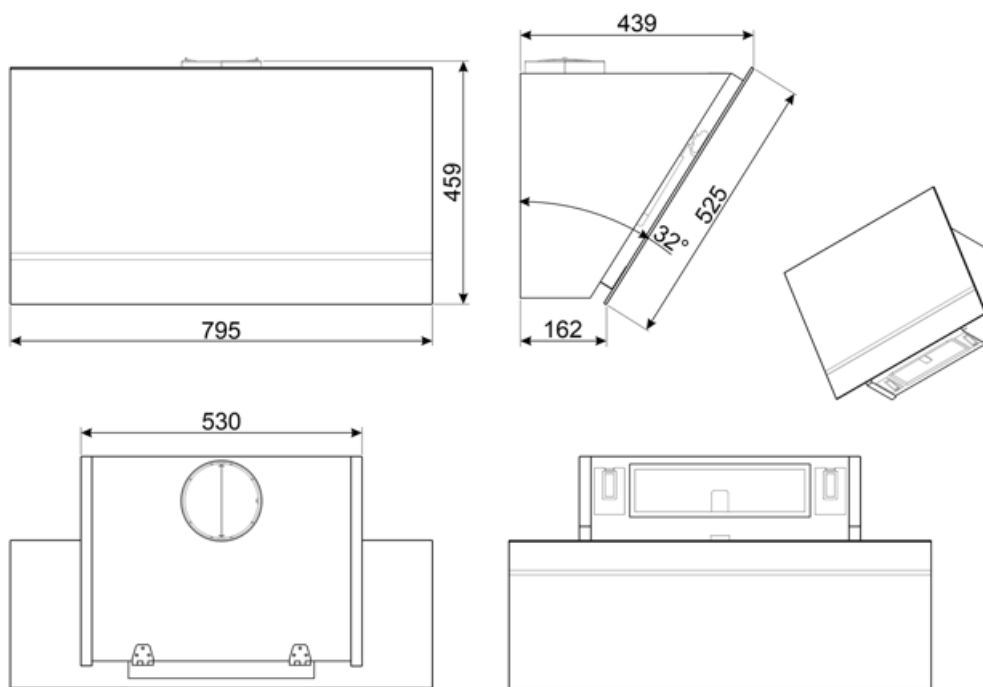

Not included accessories



FLT6

Круглый угольный фильтр (комплект 2 штуки)



KITCMNKVMB



KITALLFC











Универсальный угольный фильтр
Нержавеющая сталь AISI304. Фильтр можно мыть в посудомоечной машине при температуре 50°C (вода и подходящее моющее средство) и сушить в духовке при 180°C в течение 25 минут.



KITCMNKVX

Комплект декоративных коробов из нержавеющей стали для вытяжек KV***

Symbols glossary

- | | | | |
|--|---|---|--|
|  | 24 часа: при выборе этой функции вытяжка для очистки воздуха в помещении включается на 10 минут каждый час в течение 24 часов на минимальной скорости и с минимальным уровнем шума и расходом электроэнергии. |  | |
|  | Модель имеет фильтры, которые помогают удалять жир из пара, выходящего из посуды во время приготовления. |  | Автоматическое отключение: специальная настройка, которая позволяет установить длительность приготовления, по окончании которого прибор автоматически отключается. |
|  | Угольные фильтры: удаление воздуха через угольные фильтры или непосредственно наружу значительно снижает резкие запахи от готовки. |  | Предупреждающая подсветка: предупреждает о необходимости замены фильтров. |
|  | Подсветка: все кухонные вытяжки оснащены подсветкой для освещения зоны приготовления. |  | Периметральное всасывание: очень эффективный способ всасывания воздуха, также способствует снижению уровня шума. |
|  | Интенсивный /турбо режим: когда требуется сверхбыстрая экстракция. |  | Диммер подсветки |