

KV394N



Famille	Hotte
Type de hotte	Hotte décorative murale
Design	Design incliné
Type d'aspiration	Evacuation
Contrôle électronique	Oui
Aspiration périmétrale	Oui
Matériau	Verre
Code EAN	8017709305758







Esthétique

Esthétique	Universel	Type de verre	Noir
Couleur	Noir	Couleur de la sérigraphie	Gris
Finition	Verre	Logo	Sérigraphié

Commandes

Type de commandes	Commandes sensibles rétro-éclairées blanches	Couleur des LED	Blanc
-------------------	--	-----------------	-------

Programmes / Fonctions

Nombre de vitesses	3
Vitesse intensive	
Fonction de purification de l'air 24h	
Option de programmation de la durée	
Auto-Vent 2.0	

Technologie

    	Nombre de lampes	2	Filtres anti-grasses	Aluminium
--	------------------	---	----------------------	-----------

Type d'éclairage	LED	Filtres charbon fournis	Oui
Puissance de l'éclairage	1.1 W	Témoin de remplacement des filtres	Oui
Intensité de la lumière réglable	Oui	Diamètre de sortie du moteur	150 mm
Température de Couleur de la lumière (°K)	4000 °K	Distance minimale d'installation au dessus d'une table de cuisson gaz	650 mm
Capacité d'aspiration à l'air libre (P0)	730 m³/h	Distance minimale d'installation au dessus d'une table de cuisson électrique	450 mm
Puissance du moteur	230 W	Clapet anti-retour	Oui
Nombre de filtres	2		

	Capacité d'aspiration (IEC 61591) [m³/h]	Niveau sonore (IEC 60704-2-13) [dBA]
Vitesse 1	285	47
Vitesse 2	374	54
Vitesse 3	493	60
Vitesse intensive	729	69

Performance / Etiquette Energétique



Consommation d'énergie annuelle (AEC)	53 kWh/a	Emission acoustique de l'air pondérée à la vitesse maximale (SPEmax)	61 dBA
Classe d'efficacité énergétique	A	Emission acoustique de l'air pondérée à la vitesse intensive (SPEboost)	69 dBA
Efficacité fluidodynamique (FDE)	31.4	Consommation d'énergie en mode "arrêt" (Po)	0.49 W
Classe d'efficacité fluidodynamique	A	Consommation d'énergie en mode "veille"	0.99 W
Efficacité lumineuse (LE)	118.5 lux/W	Facteur d'augmentation du temps (F)	0.9
Classe d'efficacité lumineuse	A	Indice d'efficacité énergétique	51.6
Efficacité de filtration des graisses	73.8 %	Débit d'air mesuré au point de rendement maximal	397 m³/h
Classe d'efficacité de filtration des graisses	D	Pression d'air mesurée au point de rendement maximal	443 Pa
Débit d'air à la vitesse minimale	285 m³/h		
Débit d'air à la vitesse maximale (Qmax)	493 m³/h		
Débit d'air en mode intensif ou "boost"	729 m³/h		
Emission acoustique de l'air pondérée à la vitesse minimale (SPEmin)	47 dBA		

Puissance électrique à l'entrée mesurée au point de rendement maximal	155 W
Puissance nominale du système d'éclairage	2 W
Eclairage moyen du système d'éclairage sur la surface de cuisson (Emiddle)	237 lux
Niveau de bruit au réglage le plus élevé	61 dBA

Raccordement électrique

Puissance nominale électrique	232 W
Tension	220-240 V

Fréquence	50-60 Hz
Longueur du câble d'alimentation	1500 mm

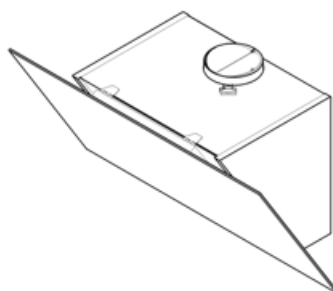
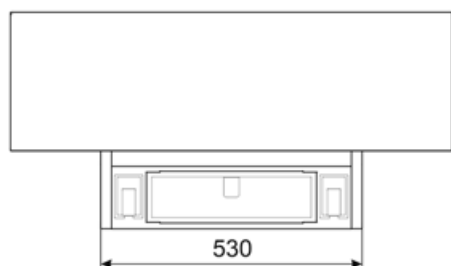
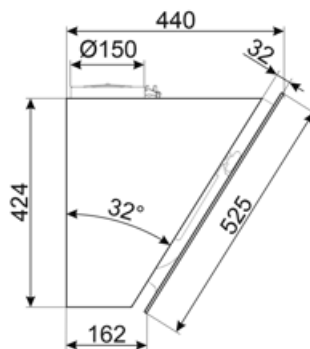

Not included accessories



FLT6

Filtre charbon pour recyclage intérieur
rond Kit 2 pièces



KITCMNKVMB

Extension de cheminée noir mat pour
hotte KV*



KITALLFC











Filtre à charbon actif universel
Structure en acier inox AISI 304
Possibilité de régénération au lave-
vaisselle à 50°C (compatible avec
détergent et eau) et séchage au four à
180°C pendant 25 minutes.



KITCMNKVX

Extension de cheminée en inox pour
hotte KV

Symbols glossary

-  **Fonction 24h** : Cette fonction crée un recyclage de l'air continu dans la pièce pour profiter d'un air purifié toute la journée. Le moteur s'active à la vitesse d'aspiration minimum pendant 10 minutes toutes les heures sur une période de 24 heures.
-  La fonction Auto-Vent permet, via un système Bluetooth intelligent, de faire fonctionner la hotte directement via la table de cuisson en ajustant automatiquement la vitesse d'aspiration de la hotte en fonction de la température et de la puissance sélectionnées sur la table de cuisson.
-  **Filtres à charbon actif inclus** : Les filtres à charbon actif permettent de faire fonctionner la hotte en recyclage, garantissant une parfaite élimination des odeurs.
-  **Variateur de lumière**
-  **Eclairage** : Les hottes sont équipées de lampes LED. La lumière peut être allumée indépendamment du ventilateur d'aspiration, ce qui permet d'éclairer le plan de travail.
-  **Fonction Turbo** : La fonction Turbo permet de faire fonctionner la hotte à puissance maximale, pour accélérer l'élimination des odeurs les plus persistantes.
-  **Filtres anti-graisses** : Ce modèle est équipé de filtres qui permettent d'éliminer les graisses de la vapeur qui s'échappe des casseroles pendant la cuisson.
-  **Arrêt automatique** : L'option Arrêt automatique vous permet de programmer le temps d'arrêt de la hotte qui continuera à purifier l'air jusqu'à son arrêt automatique.
-  **A** : La classe A des produits Smeg garantit de basses consommations d'énergie.
-  **Signal lumineux** : Un signal lumineux s'allume lorsque les filtres à charbon actif doivent être remplacés.
-  **Aspiration périmétrale** : Ce type d'aspiration est concentré sur la zone périmétrale. En plus d'améliorer l'esthétique de la hotte, en recouvrant les filtres, il permet d'avoir une plus grande surface d'aspiration et d'offrir une aspiration plus silencieuse, limitant les vibrations des filtres.