

KV394N



Termékcsalád	Hood
Páraelszívó típusa	Dekoratív fali páraelszívó
Design	Döntött
Elszívás	Elszívás
Elektronikus vezérlés	Igen
Körkörös elszívás	Igen
Anyag	Üveg
EAN kód	8017709305758
Páraelszívó szélessége	90 cm



Küllem

Design család	Univerzális	Üveg típusa	Fekete
Szín	Fekete	Serigraphy colour	Grey
Felületkezelés	Üveg	Logo	Silk screen

Kezelő elemek

Vezérlőbeállítás	Érintésvezérlés háttérvilágításos fehér	LED színe	Fehér
------------------	--	-----------	-------

Program/Funkciók

Sebességek száma	3
Intenzív sebesség	
24 órás légszűrő funkció	
Időbeállítási lehetőségek	
Auto-vent 2.0	

MŰSZAKI JELLEMZŐK

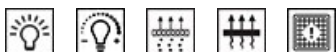

Lámpák száma	2	Zsírszűrők	Alumínium
Világítás típusa	LED	Aktívszén-szűrők mellékelve	Igen
Fényerősség	1.1 W		

Fényerő-szabályozó üzemmód	Igen	Szűrőcsere visszajelző	Igen
Világos színhőmérsékleti skála (°K)	4000 °K	Szellőzőnyílás	150 mm
Szabad kimenet maximális kapacitása	730 m ³ /h	Minimális távolság a GÁZFŐZŐLAPTÓL	650 mm
Motorteljesítmény	230 W	Minimális távolság az ELEKTROMOS FŐZŐLAPTÓL	450 mm
Szűrők száma	2	Visszacsapó szelep	Igen

	Elszívási teljesítmény IEC 61591 [m ³ /h]	Zajszint IEC 60704-2-13 [dBA]
1. sebességfokozat	285	47
2. sebességfokozat	374	54
3. sebességfokozat	493	60
Intenzív sebesség	729	69

Teljesítmény / Energiacímke



Éves energiafogyasztás (AEChood)	53 kWh/a	Levegőben terjedő, A-súlyozású akusztikus zajkibocsátás maximális sebességnél (SPEmax)	61 dBA
Energiahatékonysági osztály (EGK)	A	Levegőben terjedő, A-súlyozású akusztikus zajkibocsátás extra fordulatszámon (SPEboost)	69 dBA
Folyadékdinamikai hatékonyság (FDE)	31,4	Energiafogyasztás kikapcsolt üzemmódban (Po)	0,49 W
Folyadékdinamikai hatékonysági osztály (FDEC)	A	Energiafogyasztás készenléti üzemmódban (Ps)	0,99 W
Világításhatékonyság (LE)	118,5 lux/W	Időnövekedési tényező (F)	0,9
Világításhatékonysági osztály (LEC)	A	Energiahatékonysági mutató	51,6
Zsírszűrő hatékonyság (GFE)	73,8 %	Mért légáramlási sebesség a legjobb hatékonysági ponton (Qbep)	397 m ³ /h
Zsírszűrő hatékonysági osztály (GFEC)	D	Mért légnyomás a legjobb hatékonysági ponton (Pbep)	443 Pa
Légáramlás a legkisebb sebessén (Qmin)	285 m ³ /h	Mért felvett elektromos teljesítmény a legjobb hatásfok ponton (Wbep)	155 W
Légáramlás a legnagyobb sebességen (Qmax)	493 m ³ /h		
Légáramlás extra sebességen (Qboost)	729 m ³ /h		
Levegőben terjedő, A-súlyozású akusztikus zajkibocsátás minimális fordulatszámon (SPEmin)	47 dBA		

A világítási rendszer névleges energiafogyasztása (WL)	2 W
Lámpa átlagos megvilágítása a főzőfelületen (Emiddle)	237 lux
Hangteljesítményszint a legmagasabb beállításnál (Lwa)	61 dBA

Elektromos csatlakozás

Elektromos csatlakozás névleges értéke	232 W
Feszültség	220-240 V

Frekvencia (Hz)	50-60 Hz
Tápkábel hossza	1500 mm

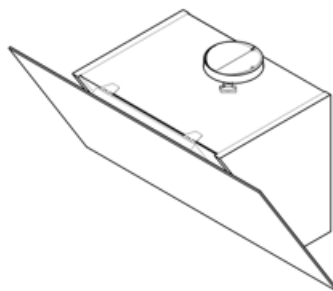
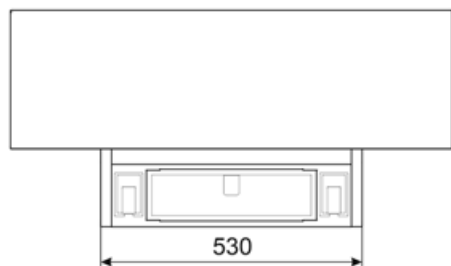
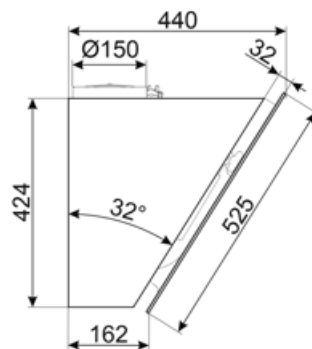
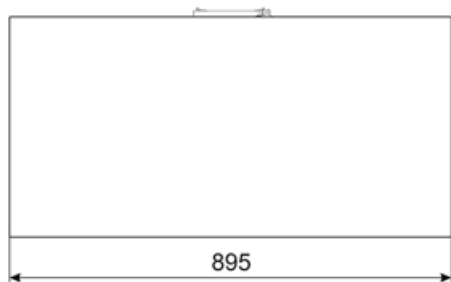

Not included accessories



FLT6

Kerek aktívszén-szűrők (készlet 2 db)



KITCMNKVMB

Chimney Extension in Stainless Steel for hood KV*series 300 mm*200 mm + 500/850 mm



KITALLFC











Univerzális aktívszén-szűrő
Rozsdamentes acél AISI 304 A szűrő mosogatógépben 50°C-on mosható (víz és megfelelő mosószer) és sütőben 180°C-on 25 percig szárítható



KITCMNKVX

Kürtő toldó rozsdamentes acélból a KV* sorozatú páraelszívókhoz

Symbols glossary

-  24óra Ha ez a funkció be van jelölve, 24 órán keresztül óránként kb. 10 percig frissíti a levegőt minimális sebességgel és észrevehetetlen zajszint mellett.
-  Szűrők: A modell szűrőkkel rendelkezik, amelyek segítenek eltávolítani a főzés során a serpenyőkből kiáramló gőzt.
-  Aktívszén-szűrők: Az aktívszén-szűrőkön keresztüli vagy közvetlenül a kültérbe történő páraelszívás jelentősen csökkenti a szagokat főzés közben.
-  Jelzőfények: Minden páraelszívó világítással rendelkezik a főzőterület megvilágításához vagy a konyha hangulatosabbá tételéhez.
-  Intenzív/turbó beállítás: ha extra gyors elszívás szükséges.
-  Lámpa elsötétítése
-  A: Termék szárítási teljesítménye, A+++ és D / G között a termékcsaládtól függően
-  Automatikus kikapcsolás: Speciális beállítás, amely a főzés befejezése után egy előre beállított ideig fut, majd automatikusan kikapcsol.
-  Figyelmeztető lámpa: jelez, ha szűrőt cserélni kell.
-  Kerületi elszívó panelek: nagyon hatékony és segíti a zajcsökkentést.
-  Csatlakozás a főzőlap és a páraelszívó között