

LBI107









Codice EAN	8017709302795
Famiglia	Lavabiancheria
Larghezza commerciale	60 cm
Installazione	Incasso scomparsa totale
Tipo di carica	Frontale



Programmi

Comandi
 Grafica programmi
 Numero di programmi
 Programmi

Elettronici
 Simboli
 15

 Camicie	 Cotone 20°	 Cotone 40°
 Cotone 60°	 Cotone 90°	 Delicati 30°
 Eco 40-60	 Lana Freddo	 Mix 30°
 Rapido 30°	 Risciacquo e Centrifuga	 Scarico + Centrifuga
 Sintetici 30°	 Sintetici 40°	 Sintetici Freddo

Temperature Lavaggio

Freddo	20°C	30°C
40°C	60°C	90°C

Programmi speciali

 Camicie	 Lana	 Misti
 Rapido 15 min		







Display

visualizzazione tempo residuo	programmazione partenza differita	indicazione avanzamento programma
regolazione centrifuga		

Tipo di display



Tasti/Opzioni

 Partenza differita	 Prelavaggio	 Risciacquo aggiuntivo
 Antipiega	 Rapido	 Intensivo

Indicatore di avanzamento programma

A display

Indicatore di fine ciclo

A display

Caratteristiche Tecniche



Tipo di motore	Standard	Apertura oblò	110°
Funzionamento a controllo elettronico	Sì	Carico variabile automatico	Sì
Manopola selezione programmi/temperature	Sì	Sistema antischiuma	Sì
Regolazione centrifuga a display/led	Esclusione centrifuga/ 400/ 500/ 600/ 800/ 1000	Bilanciamento del carico	Automatico
Vasca in polipropilene	Sì	Filtro ispezionabile	Sì
Cestello	Inox	Sicurezza bambini	Blocco impostazioni
Volume cestello	52 l	Sistema anti-trabocco	Sì
Accessorio per detersivi liquidi in dotazione	Sì	Anta del mobile applicabile a dx o a sx su cerniere regolabili	Sì
Diametro oblò	30 cm		

Prestazioni / Etichetta Energetica - Reg. 2019



Marchio o nome del fornitore	SMEG	Classe di efficienza di centrifuga-asciugatura	C
Capacità Nominale	7 kg	Classe di rumorosità nella fase di centrifuga	A
Classe di efficienza energetica	E	Rumorosità	68 dB(A) re 1 pW
Energy_cons_100	77 kWh	Programme duration at rated capacity	2:50 h:min
Water Consumption	44 litres		

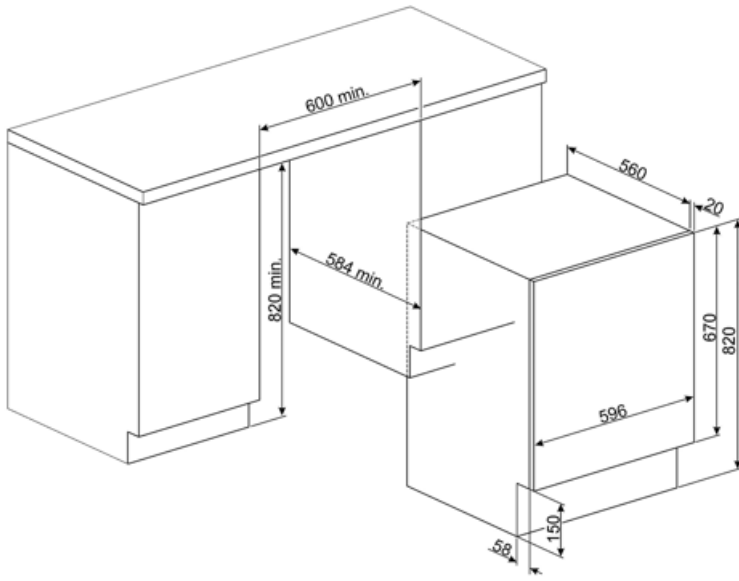

Accessori non inclusi



KITPLV2



















Kit di prolunga per lavastoviglie e lavabiancheria: lunghezza mt. 2



KITWDHE1

Kit di innalzamento di 5 cm. per lavabiancheria e lavasciuga da incasso

Glossario simboli

-  **A B**
-  **Controllo dei consumi idrici:** In tutti i modelli di lavabiancheria è presente il sistema di carico variabile, in base al quale la macchina diversifica automaticamente il ciclo di lavaggio e i tempi di funzionamento a seconda della quantità e del tipo di biancheria introdotta, consentendo un significativo risparmio di acqua e di energia elettrica.
-  **Blocco comandi:** L'opzione blocco comandi, presente su diverse tipologie di prodotti, permette di bloccare tutte le funzioni e i programmi impostati, nonché i comandi, per una totale sicurezza soprattutto in presenza di bambini.
-  **Display LED:** Per ottimizzare le prestazioni e semplificare al massimo l'utilizzo dell'elettrodomestico, alcune lavabiancheria e alcuni frigoriferi sono dotati di un display LED che permette di visualizzare lo stato di funzionamento del prodotto.
-  **Filtri easy-to-clean:** L'opzione, tramite apposite spie di segnalazione, avverte della necessità della pulizia periodica dei filtri, onde evitare dimenticanze e così garantire nel tempo il perfetto funzionamento dell'asciugatrice. La comoda posizione dei filtri rendono la manutenzione rapida ed estremamente semplice.
-  **Opzione prelavaggio:** Programma prelavaggio indicato per capi particolarmente sporchi.
-  **Cotone 40°:** Lavaggio capi in cotone a 40°
-  **Cotone 90°:** Lavaggio capi in cotone a 90°
-  **Delicati 30°:** Programma ideale per indumenti delicati e in seta che richiedono una particolare attenzione nel lavaggio, utilizzando acqua a temperatura ambiente e lente rotazioni del cestello.
-  **Antipiega:** Opzione specifica che, attraverso la rimodulazione delle fasi di lavaggio e risciacquo, insieme alla diminuzione della velocità di centrifuga finale, aiuta a prevenire la formazione di pieghe nel bucato, proteggendo i capi più delicati, e rende la stiratura più facile.
-  **Auto-bilanciamento del carico:** Garantisce la perfetta distribuzione della biancheria all'interno del cestello. Nel caso in cui sia rilevato uno sbilanciamento, la velocità di centrifuga viene adattata in modo da ridistribuire uniformemente la biancheria all'interno del cesto e ridurre così le vibrazioni.
-  **Partenza differita:** Consente di posticipare fino a 24 ore l'avvio del programma, in base alle proprie esigenze, e di effettuare quindi il lavaggio anche nelle fasce orarie in cui il costo dell'energia è minore.
-  **Oblò largo 30cm:** Le grandi dimensioni dell'oblò da 30 cm rendono le operazioni di carico e scarico del bucato ancora più agevoli e veloci favorendo la massima praticità d'uso.
-  **Questa opzione intensifica il programma selezionato. La durata del ciclo e il consumo d'acqua si riducono tenendo conto del tipo di biancheria, garantendo tuttavia ottimi risultati di lavaggio, anche in caso di macchie difficili da eliminare.**
-  **Cotone 20°:** per tessuti in cotone e lino leggermente sporchi
-  **Cotone 60°:** Lavaggio capi in cotone a 60°
-  **Cotone Eco:** Simbolo riferito al programma cotone Eco
-  **Scarico acqua:** Scarico acqua

-  Risciacquo aggiuntivo: Opzione che aggiunge un ulteriore risciacquo a quello già previsto nel programma scelto, per eliminare ogni residuo di detersivo. Questa funzione è particolarmente indicata per chi soffre di allergie o problemi cutanei.
-  Mix: Programma che consente di lavare capi con colori e tessuti diversi. Ideale per effettuare lavaggi quotidiani per carichi misti di abiti poco sporchi.
-  Rapido 30°: Il programma Rapido a 30°, permette di lavare capi leggermente sporchi in brevissimo tempo.
-  Camicie: Programma specifico che consente di lavare le camicie con la massima cura, rispettando i tessuti e riducendo al minimo la formazione di pieghe, così da poter ottenere i migliori risultati di stiratura in tempi brevi.
-  Sintetici 40°: Lavaggio capi sintetici a 40°
-  Lana: É un programma speciale pensato per rispondere alle esigenze di lavaggio di uno tra i capi di abbigliamento più diffusi in inverno. Consente di lavare i capi proteggendoli e mantenendoli morbidi e voluminosi.
-  Opzione rapido: Opzione che permette di ridurre i tempi del programma selezionato, quando i capi da lavare non necessitano di un lavaggio prolungato.
-  Mix 30°: Programma che consente di lavare capi con colori e tessuti diversi. Ideale per effettuare lavaggi quotidiani per carichi misti di abiti poco sporchi.
-  Rapido 15 min.: Il programma Rapido 15 min. permette di lavare capi leggermente sporchi in brevissimo tempo.
-  Per scaricare l'acqua nel cestello + azione della centrifuga
-  Sintetici 30°: Lavaggio capi sintetici a 30°
-  Sintetici Freddo: Lavaggio capi sintetici a freddo
-  Lana Freddo: è un programma speciale pensato per rispondere alle esigenze di lavaggio di uno tra i capi di abbigliamento più diffusi in inverno. Consente di lavare i capi proteggendoli e mantenendoli morbidi e voluminosi.
-  L'attenta progettazione della vasca e del cestello ha permesso di raggiungere una capacità di carico sino a 7 Kg di bucato nella lavabiancheria.
-  Classe di efficienza energetica E