

LBI147

EAN Code	8017709302818
Skupina výrobků	Pračka
Komerční šířka	60 cm
Instalace	Plně integrovaná vestavěná
Typ produktu	Fronta



Programy

Ovládání

Programmes graphics

Počet programů

Programy



Košile



Bavlna



Jemné



Eco 40 – 60



Džíny



Vlna



Ruční praní



Mix



Noc

Přikrývka



Rychlé pra



Máchání + odstředování



Vypuštění + odstředování



Syntetika



Sport

Teplota praní

Chlad

20 °C

30 °C

40 °C

60 °C

90 °C

Zvláštní programy



Košile



Džíny



Noc



Rychlý 15 min



Sport

Displej

Ukazatel zbytkového času

Odložený start

Indikace stavu programu

Regulace otáčení

Regulace teploty

Typ zobrazení



Tlačítka/možnosti

 Časovač zpoždění

 FlexiTime

 Předpírka

 Dodatečné máchání

 Proti zmačkání (snadné žehlení)

 Rychlé

 Intenzivní

Kontrolka zapnutí/vypnutí (světlo)

Ano

Kontrolka průběhu programu (světlo)

Na displeji

Kontrolka konce cyklu (světlo)

Na displeji

Technické parametry



Typ motoru Standardní

HydroJet No

Fungování s elektronickým řízením Ano

Knoflík pro výběr programu Ano

Knoflík volby programu/teploty Ano

Volba rychlosti otáčení na displeji/LED Žádné odstředování/ 600/ 800/ 1000/ 1200/ 1400

Polypropylenová nádrž Ano

Košík Nerezová ocel

Objem bubny 52 l

Příslušenství pro tekutý prací prostředek jako standard Ano

Průměr dvířek 30 cm

Otevírání dvířek 110°

Automatické proměnlivé zatížení Ano

Odpeňovací systém Ano

Systém vyrovnávání zatížení Automatické

Snadno přístupný filtr Ano

Wheels No

Dětský zámek (blokování funkcí) Kontrolní blok

Systém ochrany před vytopením Ano

Systém Aquastop Celkem

Dvířka nábytku lze montovat na pravou nebo levou stranu s nastavitelnými závěsy Ano

Výkon/energetický štítek – nař. 2019



Supplier's name or trademark SMEG

Rated Capacity 7 kg

Energy Efficiency Class E

Energy_cons_100 77 kWh

Water Consumption 44 litres

Spin-drying efficiency class B

Airborne acoustical noise class A

Airborne acoustical noise 72 dB(A) re 1 pW

Programme duration at 2:50 h:min
rated capacity

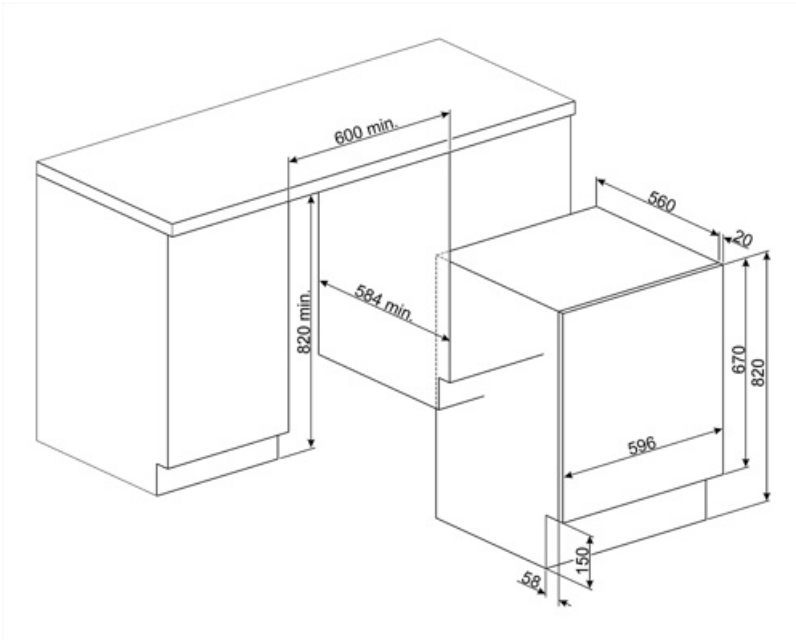

Not included accessories



KITPLV2













Sada prodloužení pro myčku nádobí a pračku: délka m. 2



KITWDHE1

5 cm zvedací sada pro plně integrované myčky nádobí a pračky

Symbols glossary

-  **Total Acquastop:** Většina modelů myček nádobí Smeg je vybavena systémem Acquastop Totale, který umožňuje zabránit vytopení v důsledku úniku vody. Systém se skládá z plovákového senzoru umístěného pod vnitřní komorou myčky nádobí, který blokuje přívod vody uvnitř spotřebiče v případě úniku vody do spodní vaničky. Přídavný elektromagnetický ventil na přívodní hadici vody také automaticky blokuje přívod vody, pokud zjistí únik vody v hadici. Na prádlo: Total acquastop, výrobek má 3 úrovně zařízení proti vytopení, aby byla zajištěna ochrana proti úniku vody. Na prádlo: Total acquastop, výrobek má 3 úrovně zařízení proti vytopení, aby byla zajištěna ochrana proti úniku vody.
-  **Variabilní náplň:** Ve všech modelech praček je přítomen systém variabilní náplně, podle kterého pračka automaticky diverzifikuje prací cyklus a dobu provozu v závislosti na množství a typu vloženého prádla, což umožňuje výraznou úsporu vody a energie až 30 % ve srovnání s verzemi s pevnou náplní.
-  **Dětský zámek:** některé modely jsou vybaveny zařízením pro uzamčení programu/cyklu, takže jej nelze omylem změnit.
-  **Třída energetické účinnosti E**
-  **LED displej:** zobrazuje vybrané programy, funkce a možnosti a čas do konce cyklu.
-  **Tato možnost doporučuje,** kdy je nutné pravidelné čištění filtrů, aby zabránilo zapomnění a tím se zaručila dokonalé dlouhodobé fungování sušičky. Díky pohodlné poloze filtrů je údržba rychlá a extrémně jednoduchá.
-  **Intenzivní:** tato možnost zesiluje vybraný program. Doba trvání cyklu a spotřeba vody se snižují s přihlédnutím k typu prádla a zároveň zaručují vynikající výsledky praní, a to i v případě skvrn, které je obtížné odstranit.
-  **Snadné žehlení:** toto je možnost, kterou lze zvolit, aby bylo zajištěno, že hotové prádlo zůstane méně pokrčené, aby se usnadnilo žehlení.
-  **Automatické vyvažování náplně:** zajišťuje ideální rozložení prádla v bubnu. V případě zjištění nerovnováhy se rychlost otáčení začne řídit tak, aby se prádlo rovnoměrně rozložilo v bubnu, a tím se snížily vibrace.
-  **A++:** Třída energetické účinnosti A++ pomáhá ušetřit až 20% energie ve srovnání s třídou A. Je zaručen maximální výkon s minimální spotřebou.
-  **Časovač zpoždění:** lze nastavit tak, aby program běžel ve vhodnou dobu nebo aby využíval doby mimo špičku.
-  **30 cm:** Velký nakládací otvor o průměru 30 – 32 – 33 cm usnadňuje a urychluje nakládání a vykládání prádla s maximální snadností použití.
-  **FlexiTime:** Volba FlexiTime umožňuje uživateli zkrátit dobu zvoleného cyklu a poskytuje tak větší flexibilitu a kontrolu.
-  **Předpírka:** program určený pro silně znečištěné oděvy.

- | | |
|--|--|
|  <p>Bavlna: Pro znečištěné textilie z bavlny</p> |  <p>Používejte k praní běžně znečištěné, odolné bavlny a prádla. Ačkoli je praní delší než všechny ostatní programy, poskytuje vysokou úsporu energie a vody. Skutečná teplota vody se může lišit od uvedené teploty praní. Pokud pračku naplníte menším množstvím prádla (např. ½ kapacity nebo méně), může se doba trvání programu automaticky zkrátit. V tomto případě se spotřeba energie a vody sníží více, což zajistí ekonomičtější praní. Tento program je k dispozici u modelů s indikátorem zbývajícího času.</p> |
|  <p>Křehké: Oděvy, jako je spodní prádlo, punčochové zboží a luxusní tkaniny, by měly být sušeny během cyklu pro jemné prádlo, aby se prodloužila životnost oděvu.</p> |  <p>Vypuštění vodu ze zařízení.</p> |
|  <p>Extra máchání: Extra máchání: přidá další cyklus máchání k tomu, který je již součástí zvoleného programu, aby se odstranily zbytky pracího prostředku. Tato funkce je vhodná zejména pro osoby s alergiemi nebo kožními problémy.</p> |  <p>Ruční praní: tento specifický program pro jemné textilie používá pomalejší otáčení bubnu, aby byla zajištěna maximální péče o oděvy.</p> |
|  <p>Džíný: cyklus praní, který je šetrný k barvě a látce džínoviny a zároveň minimalizuje záhyby.</p> |  <p>Smíšené textilie: tento cyklus je určen pro lehce znečištěné prádlo z bavlny a syntetických látek, nebo může být použit pouze k osvěžení uložených položek.</p> |
|  <p>Noční: ideální program pro ty, kteří chtějí využít období mimo špičku energie, tento cyklus je obzvláště tichý vzhledem k pomalejšímu otáčení bubnu.</p> |  <p>Super rychlý 15 min.: program určený k rychlému praní malých množství prádla, ideální pro praní lehce znečištěných oděvů.</p> |
|  <p>Super rychlý: program určený k rychlému praní malých množství prádla, ideální pro praní lehce znečištěných oděvů.</p> |  <p>Vypouštění vody do koše + odstředování</p> |
|  <p>Košile: krátkodobý cyklus pro praní košil s maximální péčí, pomocí jemného otáčení pro snadné žehlení.</p> |  <p>Posilovna: Posilovna je cyklus určený k praní lehce znečištěných oděvů, tj. sportovního oblečení, představuje rychlé praní, které je šetrné i k látkám.</p> |
|  <p>Syntetika: K praní syntetického oblečení (košile, blůzy, směsi syntetiky/bavlny atd.). Pere jemně a má kratší prací cyklus ve srovnání s programem Bavlna. U záclon a tylu použijte program Syntetika 40 °C s vybranými funkcemi předpírky a proti pomačkání. Vzhledem k tomu, že jejich síťovaná struktura způsobuje nadměrné pění, perte záclony/tyl s přidáním malého množství pracího prostředku do přihrádky pro hlavní praní. Nedávejte prací prostředek do přihrádky na předpírku.</p> |  <p>Vlna: tento program pro vlnu nebo jemné textilie používá pomalejší otáčení bubnu, aby byla zajištěna maximální péče o oděvy.</p> |
|  <p>Možnost, která umožňuje zkrátit časy vybraného programu.</p> |  <p>Buben má maximální kapacitu 7 kg suchého prádla.</p> |