

LSIA147



Code EAN 8017709302733
 Famille Lavante-séchante
 Largeur commerciale 60 cm
 Profondeur commerciale Grande capacité
 Installation Intégrable
 Type de chargement Frontal



Programmes

Commandes

Pictogrammes des programmes

Nombre de programmes

Programmes

Électronique

Symboles

15

Eco 40-60



Coton



Chemises

 Clean



Délicat



Laine

 Mixte



Nuit



Rapide

 Rinçage + Essorage



Séchage Délicat



Séchage Normal

 Sport



Synthétique



Vidange + Essorage

Température lavage

à Froid

20°C

30°C

40°C

60°C

90°C

Programmes spéciaux

 Chemises



Mixte



Nocturne

 Rapide 15 min



Sport

Programme spécial Clean pour nettoyer les brins de tissus des tuyaux **Oui**
Afficheur

Visualisation temps résiduel

Programmation Départ Différé

Visualisation chargement

recommandé

Type d'afficheur



Touches/Options

Départ Différé	FlexiTime	Prélavage
Rinçage supplémentaire	Sans essorage	Antifroissage (repassage facile)
Intensif	Lavage à froid	Séchage

Indicateur d'avancement programme

Sur l'afficheur

Indicateur fin de cycle

Sur l'afficheur

Technologie



Type de moteur	Standard	Chargement variable automatique	Oui
Fonctionnement avec contrôle électronique	Oui	Système anti-mousse	Oui
Manette sélection programme	Oui	Système pour le contrôle anti-balourd	Automatique
Essorage variable (tours/min)	Sans essorage/ 600/ 800/ 1000/ 1200/ 1400	Accès facile au filtre	Oui
Réglage température sur afficheur/LED	Oui	Sécurité enfants (verrouillage commandes)	Oui
Cuve en polypropylène	Oui	Anti-débordement	Oui
Tambour	Inox	Système d'auto nettoyage	Oui
Volume tambour	52 l	Système Stop-Aqua	Total
Accessoire pour détergent liquide fourni	Oui	Alimentation d'eau	Simple, froid
Diamètre hublot	30 cm	Panneau de meuble applicable à droite au à gauche sur charnières réglables	Oui
Ouverture hublot	110°		

Performance / Etiquette Energétique



Capacité de chargement en lavage	7 kg	Consommation d'énergie (lavage - lavage + séchage)	5,6 kWh
Capacité de chargement en séchage	4 kg	Consommation d'eau pour le lavage par cycle	49 l
Vitesse d'essorage maximale	1400 giri/min	Consommation d'eau (lavage - lavage + séchage)	89 l
Classe énergétique	B	Durée du programme normatif	420 min.
Classe d'efficacité de lavage	A	Consommation d'énergie annuelle (lavage)	260 kWh
Classe énergétique	BA	Consommation d'énergie annuelle (lavage + séchage)	1120 kWh
Niveau de bruit pour le lavage	56 dB(A) re 1 pW	Consommation d'eau annuelle (lavage)	9800 l
Niveau de bruit pour l'essorage	72 dB(A) re 1 pW	Consommation d'eau annuelle (lavage + séchage)	17800 l
Niveau sonore en séchage	58 dB(A) re 1 pW	Degré d'humidité résiduelle	50 %
Consommation d'énergie - Coton 60°C - Seulement en lavage	1,3 kWh		







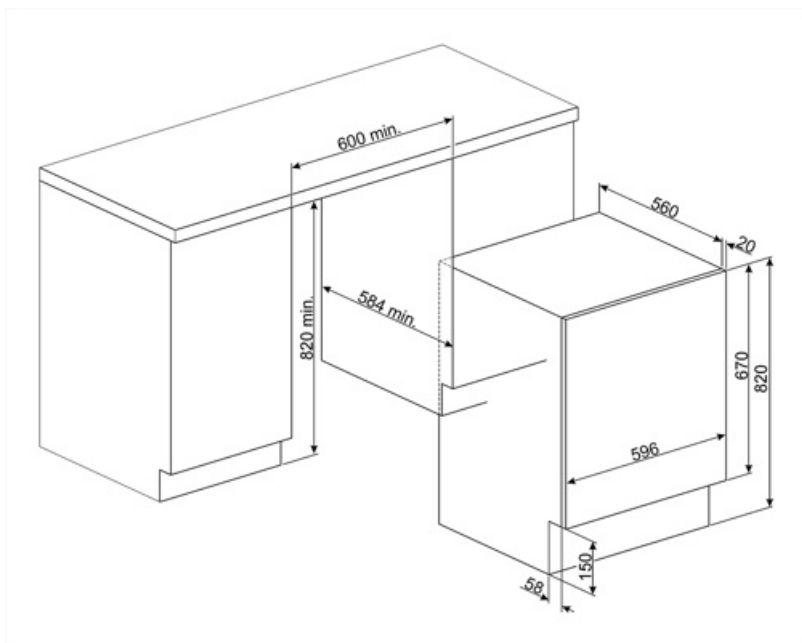









Performance / Etiquette énergétique - Reg. 2019



Nom du fournisseur ou marque	SMEG	Consommation d'eau (Cycle de lavage)	44 litre
Capacité nominale du cycle de lavage	7 kg	Consommation d'eau (Cycle complet)	68 litre
Capacité nominale du cycle complet	4 kg	Classe d'efficacité d'essorage	B
Classe énergétique (Cycle de lavage)	E	Classe d'émissions acoustiques dans l'air	A
Classe énergétique (Cycle complet)	E	Niveau sonore	72 dB(A) re 1 pW
Consommation d'énergie pondérée en lavage	77 kWh	Durée du programme à la capacité nominale	2:50 h:min
Consommation d'énergie pondérée (cycle complet)	266 kWh	Durée du programme à la capacité nominale	5:30 h:min



Symbols glossary

- | | |
|---|--|
|  <p>Système Stop Aqua total : Le dispositif prévient les dégâts des eaux grâce à un micro-interrupteur placé sous la cuve, qui bloque instantanément l'entrée de l'eau dans la machine. Une sécurité supplémentaire est garantie par une électrovanne intégrée dans le tuyau d'alimentation coupant l'eau au robinet.</p> |  <p>Option anti-froissage : La réorganisation des phases de lavage/rinçage associée à la réduction de la vitesse d'essorage, permet de minimiser les plis présents sur le linge à la fin du cycle de lavage. Le repassage devient alors plus facile et plus rapide.</p> |
|  <p>Contrôle de la consommation d'eau : Tous les modèles de lave-linge sont équipés d'un système de chargement variable, selon lequel la machine diversifie automatiquement le cycle de lavage et les temps de fonctionnement en fonction de la quantité et du type de linge introduit, ce qui permet des économies importantes en eau et électricité.</p> |  <p>Programme Clean : Ce programme de nettoyage, brevet exclusif Smeg, lancé à vide, nettoie les conduits de séchage dans lesquels des brins de tissu vont s'entreposer.</p> |
|  <p>Système anti-balourd : Garantit une répartition parfaite du linge à l'intérieur du panier. Si un déséquilibre est détecté, la vitesse d'essorage est ajustée pour redistribuer le linge uniformément dans le panier et ainsi réduire les vibrations.</p> |  <p>B : Indique la classe énergétique de l'appareil.</p> |
|  <p>Verrouillage commandes : L'option verrouillage des commandes, présente sur différents types de produits, permet de verrouiller toutes les fonctions et programmes sélectionnés ainsi que les commandes, pour une sécurité totale, notamment en présence d'enfants.</p> |  <p>Lavage à froid : L'option Lavage à froid convient au lavage de vêtements délicats et, en combinaison avec des détergents de pré-traitement, à l'élimination des taches superficielles du linge.</p> |
|  <p>Départ différé : Permet de reporter jusqu'à 24 heures le démarrage du programme, selon ses besoins, et d'effectuer le lavage même pendant les heures où le coût de l'énergie est moindre.</p> |  <p>Afficheur LED : Pour optimiser les performances et simplifier au maximum l'utilisation de l'appareil, certaines machines à laver et certains réfrigérateurs sont équipés d'un afficheur LED qui permet de visualiser l'état de fonctionnement du produit.</p> |
|  <p>Hublot de 30 cm de large : Les grandes dimensions du hublot de 30 cm de large rendent le chargement et le déchargement du linge encore plus facile et rapide, ce qui le rend extrêmement pratique à utiliser.</p> |  <p>Séchage en douceur : Programme conçu pour préparer le linge en vue d'un repassage facile.</p> |
|  <p>Capacité de séchage : Indique la quantité de linge qui peut être placée dans la lavante-sècheuse pour une efficacité de séchage maximale. Le poids est du linge s'entend à sec.</p> |  <p>Nettoyage Filtres : L'option, au moyen de témoins lumineux, avertit de la nécessité d'un nettoyage périodique des filtres, afin d'éviter les oublis et d'assurer ainsi le parfait fonctionnement du sèche-linge dans le temps. La position pratique des filtres rend l'entretien rapide et facile.</p> |
|  <p>Flexi Time : Cette option permet d'adapter le temps de lavage aux exigences de chacun et au degré de salissure du linge. Elle peut être utilisée en combinaison avec la majorité des programmes et permet d'en réduire la durée.</p> |  <p>Cette option intensifie le programme sélectionné. Le temps de cycle et la consommation d'eau sont réduits en tenant compte du type de linge, tout en garantissant d'excellents résultats de lavage, même dans le cas de taches difficiles à enlever.</p> |



Option sans essorage : Sur les machines à laver et les lavante-séchante Smeg, il est possible de régler la vitesse d'essorage, dans certains modèles jusqu'à 1600 tr/min, ou même de l'exclure.



Cycle Clean : Ce programme est effectué avec le tambour vide et permet de nettoyer les conduits de séchage dans lesquels des brins de tissu vont s'entreposer, ce qui avec le temps peut réduire l'efficacité du séchage. L'écran affiche le symbole du programme à chaque fois qu'il est recommandé d'exécuter le programme.



Délicat : Programme idéal pour les vêtements délicats et la soie qui nécessitent une attention particulière dans le lavage, en utilisant de l'eau à température ambiante et des rotations lentes du tambour



Séchage intensif : Programme conçu pour le linge à sécher complètement pour être rangé ou utilisé immédiatement.



Mixte : Programme qui permet de laver des vêtements de différentes couleurs et tissus. Idéal pour le lavage quotidien de charges mixtes de vêtements légèrement sales.



Rapide 15 min : Le programme Rapide 15 min. vous permet de laver des vêtements légèrement sales en très peu de temps.



Rinçage + essorage



Sport : Programme adapté à ceux qui pratiquent de l'activité physique qui permet de laver, en peu de temps, les vêtements soumis à des lavages fréquents en assurant une hygiène maximale et le soin des tissus.



Laine : Il s'agit d'un programme spécial conçu pour répondre aux besoins de lavage de l'un des vêtements les plus populaires en hiver. Permet de laver les vêtements tout en les protégeant et en les gardant doux et volumineux.



Option de pré-lavage : Programme de pré-lavage adapté aux vêtements particulièrement sales.



Coton : Symbole utilisé pour indiquer les programmes relatifs aux vêtements en coton.



Evacuation de l'eau : Evacuation de l'eau



Rinçage supplémentaire : Option qui ajoute un rinçage supplémentaire à celui déjà prévu dans le programme choisi, pour éliminer tout résidu de détergent. Cette fonction est particulièrement adaptée aux personnes souffrant d'allergies ou de problèmes de peau.



Nocturne : Ce cycle permet à la machine à laver de fonctionner en silence, grâce à une rotation plus lente du tambour et à des phases de lavage et de trempage plus longues. Il est idéal pour ceux qui veulent profiter des tarifs énergétiques réduits pendant la nuit.



Rapide : Permet de réduire le temps du programme sélectionné, si le linge ne nécessite pas un lavage intense et prolongé.



Chemises : Programme spécial qui vous permet de laver vos chemises avec le plus grand soin, en respectant les tissus et en minimisant la formation de plis, afin que vous puissiez obtenir les meilleurs résultats de repassage dans un court délai.



Synthétiques : Symbole utilisé pour les programmes synthétiques



Volume plus : Smeg propose des modèles avec une capacité de charge allant jusqu'à 11 kg, ce qui permet d'obtenir les meilleurs résultats de lavage tout en garantissant une consommation énergétique réduite.



La conception soignée de la cuve et du panier a permis d'atteindre une capacité de charge allant jusqu'à 7 kg de linge dans la machine à laver.



Classe énergétique E