

# LSIA147



EAN-kode	8017709302733
Produktgruppe	Vaskemaskin og tørketrommel
Kommersiell bredde	60 cm
Kommersiell dybde	Stor kapasitet
Installasjon	Helintegrert
Vasketype	Frontmatet



## Programs

### Kontroller

### Grafikk programmer

### Antall programmer

### Programmer

### Elektronisk

### Symboler

15

Eco 40-60



Bomull 40 °



Fintørk



Finvask



Mix



Natt



normal tørking



Quick Wash



Ren



Skjorter



Skull + sentrifugering



Sport



Syntetisk



Tømme + sentrifugere



Ull

### Vaske temperatur

Avkjøle

20°C

30°C

40°C

60°C

90 °C

### Spesialprogrammer



Business



Kombinasjon



Natt



Hurtigvask 15 min



Sport

Spesialprogram for fjerning av lo

Ja

## Display

Resttidsvisualisering

Forsinket start programmert

Indikator for anbefalt last

Type display



## Knapper/funksjoner

 Forsinkelsestimer

 FlexiTime

 Forvask

 Ekstra skylling

 Uten sentrifugering

 Strykefritt

 Intensiv

 Kaldvask

 Tørking

Programindikator (lampe)

På display

Indikator for programslutt

På display

## Tekniske egenskaper



Type motor	Standard	Automatisk variabel mating	Ja
Elektronisk kontroll	Ja	Skumbeskyttelsessystem	Ja
Programvrider	Ja	Lastbalanseringssystem	Automatisk
Sentrifugeringsvalg på display/LED	Uten sentrifugering/ 600/ 800/ 1000/ 1200/ 1400	Lettgjengelig filter	Ja
Display/LED for temperaturregulering	Ja	Barnelås (funksjonssperre)	Ja
Polypropylenbeholder	Ja	Overløpssystem	Ja
Trommel	Rustfritt stål	Autovask	Ja
Kapasitet trommel	52 l	Oversvømmingsvern	Total
Flytende vaskemiddel som tilbehør	Ja	Vanntilførsel	Enkelt, kald
Diameter dør	30 cm	Døren kan monteres på høyre eller venstre side med justerbare hengsler	Ja
Dørens åpning	110°		

## Kapasitets-/energietikett



Vaskekapasitet	7 kg	Energiforbruk (vask - vask + tørk)	5,6 kWh
Tørkekapasitet	4 kg	Vannforbruk (vasking) pr syklus	49 l
Maks sentrifugehastighet	1400 giri/min	Vannforbruk (vask - vask + tørk)	89 l
Energi effektivitetsklasse	B	Varighet, normalprogram	420 min.
Vaskeeffekt	A	Energi årlig forbruk (vasking + tørking)	260 kWh
Klasse	BA	Energi årlig forbruk (vasking + tørking)	1120 kWh
Støynivå vask	56 dB(A) re 1 pW		
Støynivå tørketrommel	72 dB(A) re 1 pW		
Støynivå tørking	58 dB(A) re 1 pW		

Energiforbruk - bomull 1,3 KWh  
60° - bare vask

Årlig energiforbruk  
(vaskemaskin) 9800 l

Energi årlig forbruk  
(vasking + tørking) 17800 l

Restfuktighetsprosent  
(%) 50 %

## Ytelse / Energimerking - Reg. 2019



Leverandørens navn  
eller varemerke SMEG

Merkeytelse  
vaskesyklus 7 kg

Merkeytelse komplett  
syklus 4 kg

Energieffektivitetsklasse E  
(vaskesyklus)

Energieffektivitetsklasse E  
(komplett syklus)

Vektet energiforbruk  
vask 77 KWh

vektet energiforbruk  
(komplette sykluser) 266 KWh

Vannforbruk  
(vaskesyklus) 44 litre

Vannforbruk (komplett  
syklus) 68 litre

Effektivitetsklasse  
sentrifugetøking B

Luftbåren akustisk  
støyklasse A

Luftbåren akustisk støy 72 dB(A) re 1 pW  
Eco 40-60 2:50 h:min

programvarighet  
(Nominell  
vaskekapasitet)

Vask- og  
tørkesyklusvarighet  
(merkeytelse) 5:30 h:min

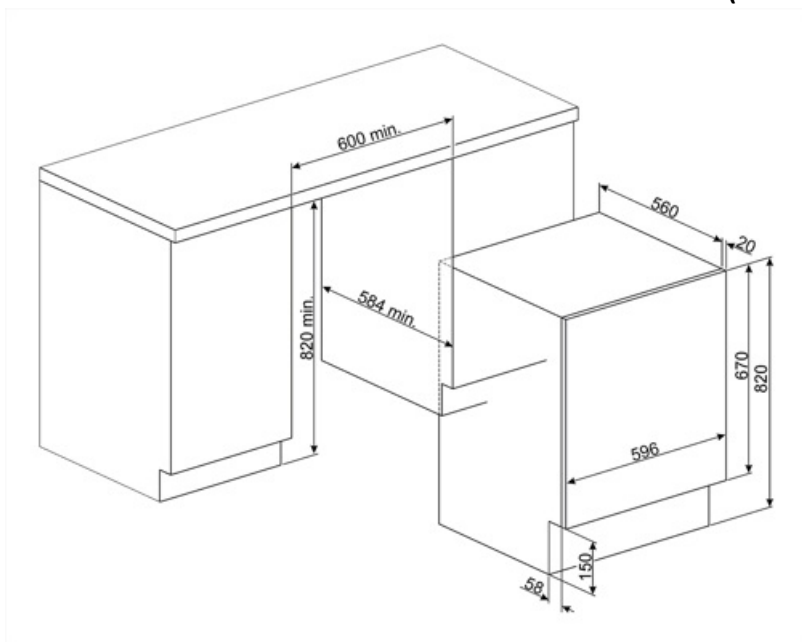

## Symbols glossary



**Total Aquastop:** De fleste Smeg oppvaskmaskiner er utstyrt med total Aquastop, som gjør det mulig å unngå oversvømmelser grunnet vannlekkasje. Systemet består av en flytsensor, plassert under innerkammeret på oppvaskmaskinen, som blokkerer vannforsyningen inne i apparatet hvis det finnes vannlekkasjer ned i det endre fatet. En elektromagnetisk ventil på vanninnløpet vil også blokkere vannforsyningen automatisk hvis det oppdages vannlekkasje i slangen. For klesvask: Total Aquastop: Produktet er bygget med 3-nivå lekkasjeehet for å sikre det mot vannlekkasje. For klesvask: Total Aquastop: Produktet er bygget med 3-nivå lekkasjeehet for å sikre det mot vannlekkasje.



**Variabel last:** På alle vaskemaskinmodeller finnes et variabel lastesystem, hvor maskinen automatisk skiller vaskesyklus og driftstid avhengig av mengde og type klesvask som er blitt fylt på, noe som gir en betydelig besparelse av vann og energi, opptil 30% sammenlignet med versjoner med fast last.



**Automatisk lastebalansering:** Gir en ideell fordeling av klesvask i trommelen. Hvis det oppdages ubalanser vil rotasjonshastigheten bli kontrollert på en måte slik at klesvasken fordeles i trommelen og derfor reduserer vibrasjonen.



Energieffektivitetsklasse E



B: Produktets energimerking, målt fra A+++ til D/G avhengig av produktfamilie.



**LED-display:** For å vise programmer, funksjoner og valg som er blitt gjort, samt tid som gjenstår før endt syklus.



**Skånsom tørking:** Program utviklet for å gjøre klesvasken klar for enkel stryking.



Dette valget varsler når regelmessig rens av filter trengs, slik at man unngår glemme det og garantere perfekt funksjon i tørkeren over tid. Den bekvemme posisjonen til filterne gjør vedlikehold raskt og svært enkelt.



**Intensive:** this option intensifies the selected program. Cycle duration and water consumption are reduced by taking into account the type of laundry, while still guaranteeing excellent washing results, even in the case of stains that are difficult to eliminate.



**Easy Iron:** Dette er et ekstravalg som kan velges for å sikre at den ferdige klesvasken har mindre krøller for å gjøre strykingen lettere.



**Selvrensesystem:** Selvrensende system unngår at det hopper seg opp lo og urenheter inne i kondenseringssystemet, og sikrer maksimal maskinpålitelighet



**Barnesikring:** Noen modeller er utstyrt med en innretning som låser programmet/syklusen slik at den ikke kan endres ved uhell.



Kaldvask



**Forsinkelsetid:** Kan stilles inn for å kjøre programmet ved en passende tid eller dra nytte av perioder med lave strømpriser.



**30 cm:** Stor lasteluke på 30-32-33 cm diameter, gjør lasting/tømming enklere og raskere med maksimal brukskomfort.





















Denne viser mengden klesvask som kan lastes i tørketrommelen oppgitt i KG.



**FlexiTime:** FlexiTime-valget gjør det mulig for brukeren å redusere tidsbruken til den valgte syklusen, noe som gir ekstra fleksibilitet og kontroll.



**Ingen spinn:** Dette valget gjør det mulig å ekskludere den siste spinnefasen og tappe vannet fra tanken

-  Forvask: Program utviklet for svært skitne klær.
-  Bomull: For skittent tøy i bomull.
-  For å tappe vann fra maskin.
-  Ekstra skylning: Ekstra skylning: Legger til en ekstra skyllesyklus i programmet, for slik å fjerne alle rester etter vaskemiddel. Denne funksjonen er særlig egnet for de som har allergier eller hudproblemer.
-  Natt: Et ideelt program for de som vil dra fordel av perioder hvor strømmen koster lite. Denne syklusen er spesielt stillegående grunnet den langsomme rotasjonen til trommelen.
-  Superhurtig: Et program utviklet for hurtigvask av små mengder klær, ideelt for vasking av moderat skittent tøy.
-  Skjorter: En syklus for kortvarig vask av skjorter, med en delikat sentrifuge for enkel stryking.
-  Syntetisk: For å vaske syntetiske klær (skjorter, bluser, syntetisk / blandet bomull osv.). Bruker en mer skånsom metode og har en kortere vaskesyklus sammenlignet med Bomullsprogrammene. For gardiner og slør bør man bruke Syntetisk 40°C med forvask og antikrøllfunksjon valgt. Siden deres finmaskede struktur fører til mer skum, bør man vaske slør og lignende tøy med mindre mengde vaskemiddel i vaskemiddelskuffen. Ikke ha vaskemiddel i forvaskbeholderen.
-  Volumeplus: Smeg tilbyr modeller med lastekapasitet opptil 8 kg, mens de beste vaskeresultater og lavt energiforbruk beholdes.
-  Rengjøringsprogram: Et rengjøringsprogram er blitt utviklet for å opprettholde ytelsen til vask-/tørkemaskinene. Displayet viser automatisk når rengjøringen er ferdig.
-  Delikat: Klær som undertøy, strikkevarer og luksusartikler burde tørkes på delikat syklus slik at de varer så lenge som mulig.
-  Program utviklet for klær som må lagres eller brukes umiddelbart.
-  Mix Blandet tøy: Denne syklusen er utviklet for moderat skittent tøy med en blanding av bomull og syntetisk, eller til å friske opp klær som ikke har vært brukt på en stund.
-  Superhurtig 15 min.: Et program utviklet for hurtigvask av små mengder klær, ideelt for vasking av moderat skittent
-  For å tappe vann ned i kurven + sentrifuge
-  Gym: Gymsyklusen er utviklet for vask av moderat skittent tøy, f.eks. sportsklær, og er en hurtigvask som også er skånsom mot tøyet.
-  Ull: Dette programmet for ull eller delikat tøy bruker langsommere trommelrotasjoner for å sikre den beste klespleie.
-  Trommel har maksimal kapasitet på 7 kg tørr klesvask.