

# LSP234CX



Produktfamilie	Geschirrspüler
Komm. Breite	60 cm
Kommerzielle Bauhöhe	82 cm
Installation	Einbau/Unterbau
Anzahl der Spülkörbe	2
EAN-Code	8017709305147



## Programme



Anzahl der Programme	10+1	Auto 45-65°C	Ja
Spültemperaturen	38, 45, 50, 55, 65, 70, 75 °C	Mix 65°C	Ja
Vorspülen	Ja	Silent (-2 dB)	Ja
Kurz 27 min.	Ja	Intensiv 70°C	Ja
Glas 45°C	Ja	Self Clean	Ja
Schnell 60 min.	Ja	Keimfrei 99,9%	Ja
ECO	Ja		

## Optionen



Dry Assist+	Ja	FlexiZone ½ Beladung	Ja
Option Zeitvorwahl	1-24 h	Sonderprogramme	Ja

## Spülkörbe



Farbe der Geschirrkörbe	Grau	Max. Tellerdurchmesser für Oberkorb	25,0 cm
Farbe der Korbeinsätze	Grau	Unterkorb	Mit 4 klappbaren Tellerträgern
Korbgriffe	Kunststoff für Ober-/Unterkorb	Unterkorb mit Anti-Tropfeneinsätzen	Ja
Oberkorb	Mit 3 klappbaren Tellerträgern/Ablagen	Max. Tellerdurchmesser für Unterkorb	30,0 cm
Glashalter	Ja		

Höhenverstellung Oberkorb	3 Ebenen	Farbe der inneren Komponenten	Blau
ExtraGlide Teleskop-Vollauszug	Ja	Besteckkorb	Ja

## Technische Eigenschaften



Produktbreite	598 mm	Wasserschutzsystem	Total Aqua-Stop
Produkttiefe	570 mm	Wasserzulauf	Kalt-/Heißwasser bis max. 60°C - Energieeinsparung mit Heißwasser von bis zu 35%
Display	LED	Max. Wasserhärte	100°fH;58°dH
Produkthöhe	818 mm	Trocknungssystem	Natürliche Kondensationstrocknung mit Dry Assist+ (autom. Türöffnung nach Programmende)
Bedienelemente	Elektronisch	Wrasenschutz	Selbstklebende Schutzfolie
Display-Anzeige	Zeitvorwahl, Programmdauer, Restzeitanzeige	Material des Bottichs	Edelstahl
Programmgrafik	Symbole	Material des Filters	Edelstahl
EIN/AUS-Betriebsanzeige	Ja	Integrierter Durchlauferhitzer	Ja
Anzeige Salzangel	LED	Türscharniersystem	Selbstaushleichender Türgewichtsausgleich mit variablen Scharnieren
Anzeige Klarspülmangel	LED	Min. und max. Sockelhöhe	100 - 170 mm
Anzeige Programmstatus	Ja	Regulierbare Stellfußhöhe	+70 mm (820 bis 890 mm)
Anzeige Programmstatus	Optisch/akustisch	Seitliche Dichtlippen (Nische)	Ja, mit Edelstahl-Zierblende an Bottichfront
Spülsystem	Planet-Spülsystem	Rückseitige Kunststoffabdeckung	Ja
3. Spülebene oben	Einzelrotierend	Tiefe Geschirrspüler bei geöffneter Gerätetür (mm)	1146
Wasserenthärter	Elektronisch regelbar	Hinterer Stellfuß von vorne höhenregulierbar	Ja
Aqua Test-Sensorsystem (Automatikprogramm)	Ja	Material der oberen Abdeckung	Kunststoff

## Technische Daten / Energielabel - Reg. 2019 - bindend ab 1.3.2021



Energieeffizienzklasse	C	Dauer des Programms	4:40 h:min
Energieverbrauch des eco-Programms pro 100 Betriebszyklen	73 kWh	Luftschallemissionen	43 dB(A) re 1 pW
Nennkapazität (ps)	13	Luftschallemissionsklasse	B
		Energieeffizienzindex (EEI)	43,8

Wasserverbrauch des eco-Programms pro Betriebszyklus 8,5 l

## Elektrischer Anschluss

Netzstecker (F;E) Schuko  
Elektrische Gesamtleistungswert 1800 W  
Absicherung 10 A  
Spannung 220-240 V

Frequenz 50 Hz  
Anschlussart Einphasig  
Länge Netzkabel 140 cm

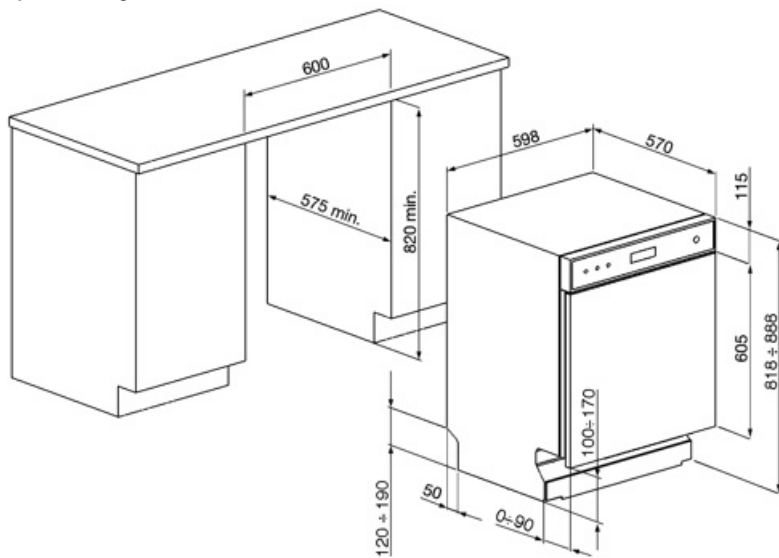

---

## Sonderzubehör

---

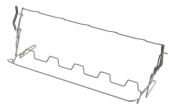

### KITGH

Korbeinsatz für langstielige Wein-/Sektgläser, kompatibel für alle 60 cm Geschirrspüler mit 13-14 Maßgedecke



### KITPL60B

Sockelblende für Unterbaugeschirrspüler, Weiß, Höhen- und tiefenverstellbar



### KITPL60N

Sockelblende für Unterbaugeschirrspüler, Schwarz, Höhen- und tiefenverstellbar



### KITPL60X





















Sockelblende für Unterbaugeschirrspüler, Edelstahl, Höhen- und tiefenverstellbar



### KITPLV2

Kit 2 m Schlauchverlängerung für Wasserzu-/Ablauf in 3/4" inkl. Verbindungszubehör, geeignet für Geschirrspüler, Waschautomaten und Vollwaschtrockner

## Symbols glossary

	<p>Der Aquatest-Sensor ist ein elektronischer Sensor, der den Verschmutzungsgrad am Ende des ersten Vorspülganges misst. Anhand des gemessenen Wertes, wird automatisch das am besten geeignete Spülprogramm gewählt, um den effizientesten Wasser- und Energiever</p>		<p>Verbessert das Trocknen des Geschirrs ohne Flecken zu hinterlassen.</p>
	<p>Kommerzielle Bauhöhe 82 cm.</p>		<p>Option Zeitvorwahl: das gewünschte Programm startet um bis zu 24 Std. zeitverzögert.</p>
	<p>LED-Display: zur optischen Anzeige der gewählten Programme, Funktionen und Optionen sowie die Restlaufzeit bis Programmende.</p>		<p>FlexiZone: bestens geeignet für eine ½ Beladung, um Energie, Wasser und Zeit zu sparen. Eine Einschränkung bei der Platzierung des Geschirrs ist dabei nicht notwendig.</p>
	<p>Das Teleskopschienen-System ExtraGlide lässt den Oberkorb noch leichter und angenehmer gleiten. Es vereinfacht die Handhabung auch bei voller Beladung und erleichtert das Be- und Entladen.</p>		<p>Hervorragende Isolierung und spezielle Komponenten reduzieren das Betriebsgeräusch auf ein Minimum.</p>
	<p>Das Planet-Spülsystem ermöglicht eine vollständige Ausspülung des Geschirrs. Dank der erhöhten Rotation des unteren Sprühdarms aus der Mitte heraus, wird jeder Bereich des Geschirrs erreicht und damit ein hervorragendes Spülergebnis erzielt.</p>		<p>Auto 45°- 65°: das Automatikprogramm regelt sensorgesteuert die Programmdauer und die Anzahl der erforderlichen Spülvorgänge je nach Verschmutzungsgrad, um den Energie- und Wasserverbrauch bestmöglich zu reduzieren.</p>
	<p>Glas 45°C: dieses Spülprogramm ist für empfindliches Geschirr wie Gläser, Kristallglas oder Porzellan bestens geeignet.</p>		<p>ECO: dieses normative Spülprogramm verbraucht nur eine geringe Menge an Frischwasser und Energie, um eine besonders umweltfreundliche Reinigung des Geschirrs zu ermöglichen.</p>
	<p>Mix 65°C: dieses Programm ist für das alltägliche Geschirr ohne starke Verkrustungen geeignet.</p>		<p>Vorspülprogramm: dieses kurze Programm verhindert das Antrocknen von frischen Speiseresten auf dem Geschirr.</p>
	<p>Kurz 27': bei diesem Programm handelt es sich um ein besonders schnelles Spülprogramm mit niedrigen Temperaturen für leicht verschmutztes Geschirr.</p>		<p>Ultraclean: Mit der Option Ultraclean wird ein finaler Klarspülgang bei einer erhöhten Temperatur von 70° C durchgeführt, wodurch weitgehend alle Bakterien beseitigt werden.</p>
	<p>13 Maßgedecke: die Anzahl der im Geschirrspüler möglichen Gedecke.</p>		<p>Total Acqua-Stop: das sichere Wasserschutzsystem. Dank elektronischer Sicherheitsvorrichtung am Wasserzulaufschlauch, wird der Wasserstand in der Maschine stetig überwacht, Undichtigkeiten sicher erkannt und bei Bedarf die Wasserzufuhr unterbrochen.</p>
	<p>WaterSave-System: sorgt für beste Spülergebnisse bei minimalem Wasserverbrauch.</p>		<p>Schnellprogramm: für normal verschmutztes gemischtes Geschirr, wie Teller und Pfannen, auch mit angetrockneten Ablagerungen und Trocknung.</p>



Self Clean: dieser Reinigungszyklus ist bei leerer Maschine und ohne Geschirr möglich. Es wird empfohlen, das Programm alle 2 bis 3 Monate unter Verwendung spezieller Maschinenreiniger für Haushaltsgeschirrspüler durchzuführen.



Ermöglicht die Aktivierung zusätzlicher Unterprogramme, wenn sie diese Taste zu einem beliebigen Hauptprogramm dazu auswählen.



Energieeffizienzklasse C



Inverter-Motor 2.0: ermöglicht eine höhere Leistung bei optimalem Wirkungsgrad, reduziert den Energieverbrauch sowie das Betriebsgeräusch und ist zudem langlebiger.



SILENT (-2 dB): ein besonders leises Spülprogramm, insbesondere für die Nacht.



Dry Assist+: dank der automatischen Türöffnung nach Programmende, sorgt diese Funktion für eine perfekte Trocknung und spart dabei Energie.



Keimfrei 99,9%: dank der hohen Spültemperatur von 75°C, werden bei diesem Programm 99,9 % der Keime und Bakterien beseitigt.

---

## Benefit (TT)

---

### **Planetarium Wash System**

Full and deep wash coverage thanks to the advanced movement of the spray arm, an innovation patented by Smeg

Smeg's patented Planetarium Wash System guarantees impeccable cleaning. With a simultaneous double movement of the sprayer and 65 rotations per minute, it reaches every nook and cranny for extraordinary results. Dishes, glasses and utensils will be perfectly clean in no time. An intelligent system where efficiency and style meet, delivering brilliant results effortlessly.

### **Extra Glide Telescopic Guides**

Smoother and more stable loading and unloading operations

Extra Glide telescopic guides ensure smooth and safe extraction of the upper basket, even with heavy loads. The telescopic design ensures smooth, stable and silent movement, improving ergonomics and convenience. Ideal for optimising space and ease of use, they combine durability and comfort in every washing operation.

### **DryAssist+**

The Dry Assist+ system of automatic door opening at the end of the cycle ensures fast and energy-efficient drying