

# LSP234CX



Famiglia	Lavastoviglie
Larghezza commerciale	60 cm
Altezza commerciale	82 cm
Installazione	Incasso sottotop
N° cesti	2
Codice EAN	8017709305147



## Programmi



Numero di programmi	10+1	Auto 45-65	Sì
Temperature di lavaggio	38, 45, 50, 55, 65, 70, 75 °C	Mix	Sì
Ammollo	Sì	Silent (-2 dB)	Sì
Express 27'	Sì	Intensive	Sì
Calici	Sì	Self clean	Sì
Full express 60'	Sì	Hygiene 99,9%	Sì
ECO	Sì		

## Opzioni



Opzione Dry Assist+	Sì	Opzione 1/2 carico FlexiZone	Sì
Opzione di partenza ritardata	Fino a 24 ore	Opzione Programmi Speciali	Sì

## Cestelli



Colore cestelli	Grigio	Dimensioni massime piatto caricabile su cestello superiore	25,0 cm
Colore componentistica cestelli	Grigio	Cestello inferiore	Con 4 inserti abbattibili

<b>Maniglia</b>	In plastica su cesto superiore e inferiore	<b>Cestello inferiore con inserti rompi-goccia</b>	Sì
<b>Cestello superiore</b>	con 3 inserti abbattibili	<b>Dimensioni massime piatto caricabile su cestello inferiore</b>	30,0 cm
<b>Glass holder</b>	Sì	<b>Colore Componenti Interni</b>	Blu
<b>Regolazione in altezza del cestello superiore</b>	Su tre livelli (5 cm)	<b>Cestello portaposate</b>	Sì
<b>Guide telescopiche acciaio inox Extra Glide</b>	Sì		

## Caratteristiche Tecniche



<b>Larghezza del prodotto (mm)</b>	598 mm	<b>Sistema protezione antiallagamento</b>	Acquastop totale
<b>Profondità del prodotto (mm)</b>	570 mm	<b>Alimentazione acqua</b>	Singola; acqua fredda/calda fino a 60°C - risparmio energetico con acqua calda fino al 35%
<b>Tipo display</b>	LED esterno	<b>Massima durezza dell'acqua</b>	100°FH;58°dH
<b>Altezza del Prodotto (mm)</b>	818 mm	<b>Sistema di asciugatura</b>	A condensazione naturale, con sistema Dry Assist + di apertura automatica della porta a fine ciclo
<b>Comandi Display</b>	Elettronici Programmazione partenza differita, Indicazione durata programma, Indicazione tempo residuo	<b>Protezione vapore</b>	In plastica
<b>Grafica programmi</b>	Simboli	<b>Materiale vasca</b>	Acciaio inox
<b>Indicatore on/off</b>	Sì	<b>Filtro</b>	Acciaio inox
<b>Indicatore esaurimento sale</b>	Spia	<b>Elemento riscaldante nascosto</b>	Sì
<b>Indicatore brillantante</b>	Spia	<b>Cerniere</b>	Bilancianti a fulcro variabile
<b>Spie di avanzamento programma</b>	Sì	<b>Altezza minima e massima zoccolo</b>	100 - 170 mm
<b>Indicatore di fine ciclo</b>	A display, con segnale sonoro	<b>Piedini regolabili</b>	7 cm, da 820 a 890 mm
<b>Sistema di lavaggio</b>	Planetarium	<b>Guarnizioni supplementari</b>	Sì, con placca superiore inox
<b>Terzo irroratore superiore</b>	Singolo	<b>Copertura posteriore</b>	Sì
<b>Decalcificatore</b>	A regolazione elettronica	<b>Profondità lavastoviglie con anta aperta (mm)</b>	1146
<b>Sensore di torbidità Aquatest</b>	Sì	<b>Piedino posteriore regolabile da davanti</b>	Sì
		<b>Copertura superiore</b>	In plastica

## Prestazioni / Etichetta Energetica - Reg. 2019

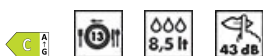

<b>Classe di Efficienza Energetica</b>	C	<b>Durata del programma</b>	4:40 h:min
<b>Consumo energetico [per 100 cicli, basati sul programma eco]</b>	73 kWh	<b>Emissioni di rumore aereo</b>	43 dB(A) re 1 pW
<b>Capacità nominale (ps)</b>	13	<b>Classi di emissione di rumore aereo</b>	B

Consumo di acqua [per ciclo] 8,5 l

Indice di Efficienza Energetica (IEE)

43,8

## Collegamento Elettrico

Spina (F;E) Schuko  
Potenza installata 1800 W  
Corrente 10 A  
Tensione 220-240 V

Frequenza 50 Hz  
Tipo di connessione Monofase  
Lunghezza cavo di alimentazione 140 cm

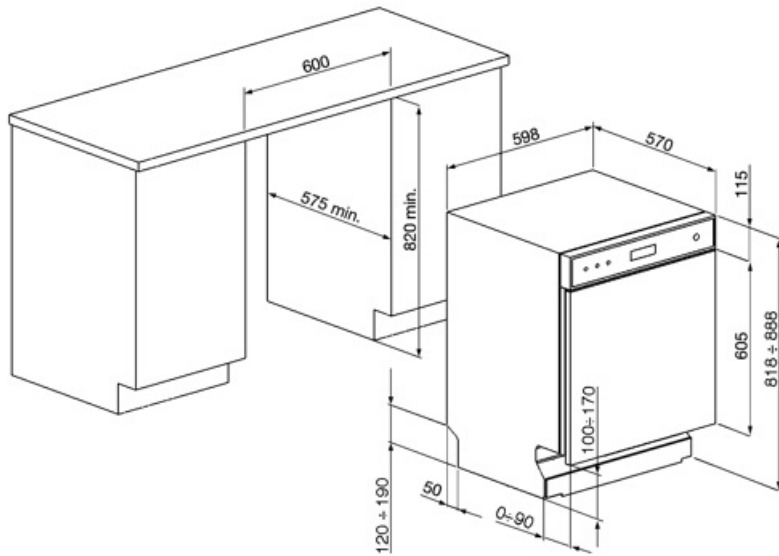

## Accessori non inclusi

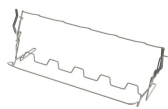

### KITGH

Kit portacalici da vino. Si installa nel primo cesto se gli inserti sono abbattibili



### KITPL60B

Kit zoccolo di colore Bianco regolabile in altezza e profondità, da installare su tutti i modelli di lavastoviglie a scomparsa totale o sottotop con cerniere a fulcro variabile o Flexifit



### KITPL60N

Kit zoccolo di colore Nero regolabile in altezza e profondità, da installare su tutti i modelli di lavastoviglie a scomparsa totale o sottotop con cerniere a fulcro variabile o Flexifit

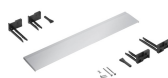

### KITPL60X



















Kit zoccolo di colore Inox regolabile in altezza e profondità, da installare su tutti i modelli di lavastoviglie a scomparsa totale o sottotop con cerniere a fulcro variabile o Flexifit











### KITPLV2

Kit di prolunga per lavastoviglie e lavabiancheria: lunghezza mt. 2

## Glossario simboli

	<p><b>Aquatest:</b> Il sensore Aquatest è un sensore elettronico che misura il grado di trasparenza dell'acqua al termine della fase di ammollo iniziale. Sulla base dei valori rilevati, il sensore imposta il programma più adatto, ottenendo così i migliori risultati di lavaggio con l'utilizzo della minima quantità di acqua.</p>		<p>Per migliorare l'asciugatura dei piatti senza lasciare aloni.</p>
	<p><b>Alta 82 cm</b></p>		<p><b>Delay timer:</b> Opzione per posticipare la partenza del programma desiderato fino a 24h per programmare il funzionamento della lavastoviglie nella fascia oraria desiderata.</p>
	<p><b>Display LED:</b> Per ottimizzare le prestazioni e semplificare al massimo l'utilizzo dell'elettrodomestico, alcune lavabiancheria e alcuni frigoriferi sono dotati di un display LED che permette di visualizzare lo stato di funzionamento del prodotto.</p>		<p><b>FlexiZone 1/2:</b> L'opzione FlexiZone 1/2 è adatta per lavare poche stoviglie, distribuite in entrambi i cestelli. Inoltre, consente un risparmio di energia, acqua e tempo con la totale flessibilità di carico.</p>
	<p><b>Sistema ExtraGlide:</b> Il sistema di guide ExtraGlide rende ancora più fluido e morbido lo scorrimento del secondo cestello. Ne agevola il movimento anche a pieno carico, e grazie alla maggiore escursione, facilita l'inserimento delle stoviglie nel cesto.</p>		<p>Il livello di Silenziosità è ottenuto grazie ad un eccellente isolamento e speciali dispositivi, studiati appositamente per attutire il suono generato durante il funzionamento della lavastoviglie.</p>
	<p><b>Sistema di lavaggio Planetarium:</b> Il sistema di lavaggio Planetarium, con alte rotazioni per minuto, garantisce la completa copertura della vasca, grazie alla rotazione simultanea di base ed irroratori, ed ottimi risultati di lavaggio.</p>		<p><b>Auto 45°- 65°:</b> Il programma Auto 45°-65° è pensato per stoviglie normalmente sporche. Grazie all'azione automatica del sensore Aquatest, ottimizza i principali parametri di lavaggio quali tempo, temperatura e carico di acqua.</p>
	<p><b>Calici:</b> Il programma Calici è dedicato alle stoviglie più delicate come bicchieri e porcellane.</p>		<p><b>Eco:</b> Il programma Eco è adatto per lavare stoviglie normalmente sporche. Utilizzando il programma Eco sono garantite le migliori prestazioni in termini di efficienza energetica.</p>
	<p><b>Mix:</b> Il programma Mix è indicato per stoviglie miste e pentole di uso quotidiano, senza particolari incrostazioni.</p>		<p><b>Ammollo:</b> Il programma Ammollo è pensato per prelavare a freddo le pentole e le stoviglie, in attesa di un ulteriore e più approfondito lavaggio.</p>
	<p><b>Express 27':</b> Il programma Express 27' è un ciclo di lavaggio rapido, a basse temperature, per stoviglie poco sporche.</p>		<p><b>Ultraclean:</b> Il programma Ultraclean, terminando con un risciacquo antibatterico a 70°C, assicura un'azione battericida aggiuntiva e una profonda pulizia delle stoviglie.</p>
	<p><b>13 coperti:</b> Numero di coperti.</p>		<p><b>Acquastop Totale:</b> Il dispositivo Acquastop Totale esclude la possibilità di allagamenti mediante un microinterruttore posto sotto la vasca che blocca istantaneamente l'ingresso dell'acqua nella macchina. Un'ulteriore sicurezza è garantita da una valvola posta sul tubo di carico che ne rileva eventuali perdite.</p>

-  **Watersave:** E' un sistema di gestione dell'acqua che, garantendo i migliori risultati di lavaggio e i minori consumi di energia, consente di lavare un pieno carico con solo 8,5 litri di acqua.
-  Programma di lavaggio macchina. Il ciclo deve essere azionato con la macchina vuota, senza stoviglie. Si consiglia di ripetere il programma ogni 2-3 mesi, utilizzando appositi detergenti per lavastoviglie.
-  **SPECIAL:** L'opzione selezionata insieme ad un qualsiasi programma di lavaggio permette di attivare una serie di programmi aggiuntivi. Dopo avere selezi
-  **Classe di efficienza energetica C**
-  Il lavoro volto al miglioramento continuo ha permesso la creazione del motore Inverter di seconda generazione 2.0 caratterizzato da una maggior efficienza e durabilità nel tempo che permette il raggiungimento di altissime prestazioni con un abbassamento dei consumi energetici e dei livelli di rumorosità.
-  **FULL EXPRESS 60':** Programma di lavaggio rapido per stoviglie miste e pentole con sporco normale, anche con residui secchi. In 60 minuti le stoviglie vengono lavate ed asciugate.
-  **SILENT:** Programma di lavaggio indicato per il lavaggio di stoviglie normalmente sporche, anche con residui secchi. Garantisce la massima riduzione della rumorosità.
-  L'opzione Dry Assist +, oltre ad un risparmio di energia, garantisce una perfetta asciugatura delle stoviglie aprendo la porta automaticamente alla fine del ciclo di lavaggio.
-  **HYGIENE 99,9%:** Programma di lavaggio ad alta temperatura. Il risciacquo a 75° garantisce l'eliminazione del 99,9% di germi e batteri.

---

## Benefit

---

### **Sistema di lavaggio Planetario**

Copertura di lavaggio totale e profonda grazie al movimento avanzato del braccio irroratore, un'innovazione brevettata da Smeg

Il sistema di lavaggio Planetario brevettato da Smeg garantisce una pulizia impeccabile. Con un doppio movimento simultaneo dell'irroratore e 65 rotazioni al minuto, raggiunge ogni angolo per risultati straordinari. Piatti, bicchieri e utensili saranno perfettamente puliti in un attimo. Un sistema intelligente dove efficienza e stile si incontrano, offrendo risultati brillanti senza sforzo.

### **Guide Telescopiche Extra Glide**

Operazioni di carico e scarico più fluide e stabili

Le guide Extra Glide assicurano un'estrazione fluida e sicura del cesto superiore, anche con i cesti a pieno carico. Il design telescopico garantisce un movimento fluido, stabile e silenzioso assicurando durata e comfort per tutta la durata della lavastoviglie.

### **Dry Assist+**

Il sistema di apertura automatica della porta a fine ciclo Dry Assist+ garantisce un'asciugatura rapida e a basso impatto energetico