

LSP252CSX



Produktgruppe	Oppvaskmaskine
Kommersiell bredde	60 cm
Kommersiell høyde	82 cm
Installasjonstype	Innebygde
Ant. kurver	2
Motor	Inverter 2.0
EAN-kode	8017709305154



Programs



Antall programmer	5	ECO	Ja
Vasketemperaturer	45, 50, 65, 75 °C	Mix	Ja
Glass	Ja	Hygiene 99,9%	Ja
Full ekspress - 60 minutter	Ja		

Funksjoner



Forsinkelsestimerfunksjon	3-6-9 timer, med automatisk skylling	Ekstra tørt	Ja
---------------------------	--------------------------------------	-------------	----

Kurver



Farge på kurv	Grå	Maksimal belastning i oppvaskmaskinens øvre kurv	25,0 cm
Farge på kurvdeler	Grå	Nedre kurv	Med to sammenleggbare hyller
Håndtak	På over- og underkurv	Nedre kurv med antidrypp innlegg	Ja
Øvre kurv	Med 1 sammenleggbare hylle	Maksimal belastning i oppvaskmaskinens underkurv	30,0 cm
Glassholder	Ja		
Høydejustering av den øvre kurv	I tre horisontale nivåer		

Øvre kurv med lett glidesystem Ja

Farge innvendige deler Grå
Bestikkkurv Ja

Tekniske egenskaper



Bredde (mm) 598 mm
Dybde (mm) 570 mm
Produktets høyde (mm) 818 mm
Kontroller Elektronisk
Grafikk program Symboler
På / av-indikator Ja
Saltlys indikator Lampe
Skyllehjelp indikator Lampe
Stoppesyklus indikator Lys, med lydsignal
Vaskesystem Orbital
Tredje spylearm Enkelt
Vann mykner Med elektronisk innstilling
Flomvern system Total Aquastop
Vanntilførselsrør Enkelt; kaldt/varmt vann opptil 60 °C - opp til 35 % energibesparelse

Maks vannhardhet 100°FH;58°dH
Tørkesystem Naturlig kondensstørking, med Dry Assist + automatisk døråpnesystem ved endt syklus
Dampbeskyttelse I plast
Rørmateriale Rustfritt stål
Filter Rustfritt stål
Skjult varmeelement Ja
Hengsler Selvbalerende med variabelt støttepunkt
Min. og Max. Høyde sokkelist 100 - 170 mm
Justerbare føtter 7 cm, fra 820 til 890 mm
Bakdeksel Ja
Dybde på oppvaskmaskine med åpen dør (mm) 1146
Bakføttene justerbar fra forsiden Ja
Øvre deksel I plast

Ytelse / Energimerking - Reg. 2019



Energieffektivitetsklasse C
Energiforbruk [per 100 sykluser, basert på eco-program] 73 KWh
Merkeytelse (ps) 13
Vannforbruk [per syklus] 8,5 litres

Programvarighet 4:40 h:min
Luftbåren akustisk støyemisjon 45 dB(A) re 1 pW
Luftbåren akustisk støyemisjonsklasse C
Energieffektivitetsindeks (EEI) 43,8

Elektrisk tilkobling

Støpseltype (F;E) Schuko
Nominell effekt 1800 W
Strøm 10 A
Spenning 220-240 V

Frekvens 50 Hz
Type tilkobling Single-fase
Lengde på ledning 140 cm

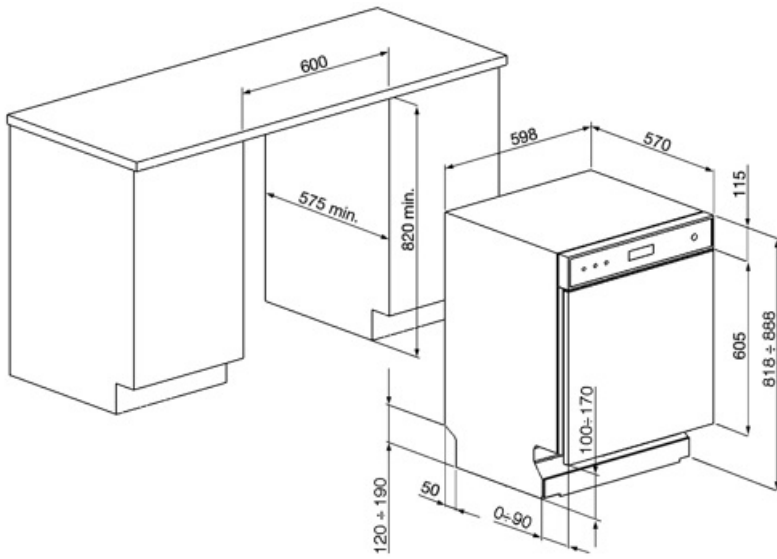

Not included accessories

KITGH

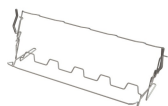

Kit glass holder. It has to be fitted on the first basket but only if there are foldable racks

KITPL60N



Monteringssett for sokkellist i sort farge med justerbar høyde. Kan monteres over alle fullintegrerte og underbenkmodeller med fast svinghengsel. Kan også installeres på modeller med variabelt svinghengsel eller flexifit-hengsler.

KITPLV2



Kit extension for dishwasher and washing machine: lenght mt. 2

KITPL60B

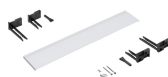

















Monteringssett for sokkellist i hvit farge med justerbar høyde. Kan monteres over alle fullintegrerte og underbenkmodeller med fast svinghengsel. Kan også installeres på modeller med variabelt svinghengsel eller flexifit-hengsler.

KITPL60X



Monteringssett for sokkellist i rustfritt stål med justerbar høyde. Kan monteres over alle fullintegrerte og underbenkmodeller med fast svinghengsel. Kan også installeres på modeller med variabelt svinghengsel eller flexifit-hengsler.

Symbols glossary

	For å forbedre tørkingen av oppvasken.		Energieffektivitetsklasse C
	82 cm høyde		Forsinkelsetid: Ekstravalg som utsetter starten til det ønskede programmet med opptil 24 timer, slik at man kan programmere oppvaskmaskinen så den starter ved ønsket tidspunkt.
	EasyGlide: Bekvemt EasyGlide-system for enkel avlastning av apparatet og maksimal fleksibilitet i maskinlasten.		Arbeidet som tar sikte på kontinuerlig forbedring har muliggjort en andre generasjons invertermotor 2.0, karakterisert ved høyere effektivitet og holdbarhet over tid, noe som gir svært høy ytelse og lavere energiforbruk og støynivå.
	Støynivå: Ypperlig isolasjon og spesialenheter reduserer støy til et minimum.		EXTRA DRY Denne funksjonen tilfører en varm skyllesyklus som sikrer forbedret tørking.
	Orbitalt vaskesystem fordeler vann jevnt i hele 60 cm oppvaskmaskinen og peker vannet med presisjon for en ypperlig vask.		Krystall: Krystallprogrammet er egnet for delikat vask av for eksempel glass og porselen.
	Eco: Dette økonomiske vaskeprogrammet bruker en lav mengde vann og strøm for et mer miljøvennlig vaskevalg.		Mix: Mix-programmet er egnet for blandet servise, samt hverdagspotter og panner, uten spesielle fastbrente rester.
	Plass til 13 kuvert: Antall kuvert.		Total Aquastop: I tillegg til den delvise Aquastop på alle oppvaskmaskiner fra Smeg, har noen modeller en elektronisk enhet montert i vanninnløpsslangen som overvåker maskinens vannnivå, registrerer lekkasjer i slangen og slår av vannforsyningen umiddelbart hvis nødvendig.
	Systemet WaterSave sikrer de beste vaskeresultater med minimalt vannforbruk, avhengig av oppvaskmaskinens modell.		Hurtigvask for normalt skitten blandet oppvask, slik som tallerkener og panner, også med størknede rester. Oppvask- og tørkeprogram varer i 60 minutter.
	HYGIENE 99.9% Høytemperaturs vaskeprogram. 75° skylling garanterer fjerning av 99.9% av basiller og bakterier.		

Benefit (TT)

Orbital Wash System

Even water distribution, deep cleaning and low noise thanks to the dual rotating spray arms

Orbital washing system, which, thanks to its double arm, its 7 water exit points and thanks to overlapping and simultaneous rotations and 40 rotations per minute, allows ample coverage of the tank area, thus guaranteeing optimal results in any basket-loading configuration.